

2025



TOP 2000

INDÚSTRIA - AUTOMÓVEL

QUEM SOMOS

Nascida em 23 de março de 2007 pelos Irmãos Castro, a nossa empresa consolidou a sua presença na Indústria das Ferramentas e Máquinas. Com 18 anos de história, fruto de um crescimento sustentado e da representação de marcas de referência, construímos uma marca forte baseada em Qualidade, Eficiência, Fiabilidade e Rapidez na Resposta.

Comprometemo-nos diariamente com os nossos valores e missão, mantendo excelência na entrega de produtos, stock disponível e suporte aos nossos parceiros.

Investir na marca é crucial para o nosso crescimento e para fortalecer a relação com clientes e parceiros. O nosso compromisso é evoluir e surpreender, tornando-nos uma referência na **INDÚSTRIA** e **MANUTENÇÃO AUTOMÓVEL**.

Somos o reflexo da tenacidade, da irreverência e da audácia de toda uma equipa que diariamente continua a trabalhar para vencer, características só possíveis com a confiança depositada pelos nossos distribuidores, parceiros e clientes.

A identidade, o know-how, a competência continuam a ser a base do nosso ADN

Somos FORWINNERS – Get Ready to Grow!
The best is yet to come!



ÍNDICE

Explore a nossa vasta seleção de ferramentas de qualidade, projetadas para profissionais da indústria e entusiastas automotivos. A solução certa para cada tarefa.

FERRAMENTA MANUAL / MOBILIÁRIO INDUSTRIAL 4

FERRAMENTA PNEUMÁTICA E AR COMPRIMIDO 34

ADITIVOS, COLAS E LUBRIFICANTES 39

FERRAMENTA ESPECÍFICA 53

FERRAMENTA DIAGNÓSTICO 77

ILUMINAÇÃO 79

PROTEÇÃO AUTOMÓVEL 86

PROTEÇÃO INDIVIDUAL 87

FERRAMENTA MANUAL / MOBILIARIO INDUSTRIAL

A Kraftwerk Tools criada em 1979, é um produtor suíço de ferramentas manuais profissionais de alta qualidade e equipamentos de oficina. Conheça a gama de produtos.

CARRO DE FERRAMENTAS LT LINE LT700, 7 GAVETAS, 132 PEÇAS FEITO NA ALEMANHA

- Equipamento de oficina especializada com 132 ferramentas
- Incorporado em 2 tabuleiros de ferramentas em espuma EVA

BASIC LINE EVA, Módulo de roquetes e acessórios 1/4", 3/8" e 1/2", 60x40 cm, 86 peças

- Roquete de 1/4" + 3/8" + 1/2"
- Junta universal de 1/4" + 3/8" + 1/2"
- Chaves de caixa de 1/4": 4 - 4,5 - 5 - 5,5 - 6 - 7 - 8 - 9 - 10 - 11 - 12 - 13 - 14 mm
- Chaves de caixa longas de 1/4": 4 - 5 - 6 - 7 - 8 - 9 - 10 mm
- Extensões de 1/4": 50 + 100 mm
- Alça deslizante de 1/4"
- Chave de fenda de 1/4"
- Pontas de chave de fenda de 1/4"
- Chaves de caixa de 3/8": 10 - 11 - 12 - 13 - 14 - 15 - 16 - 17 - 18 - 19 - 21 - 22 - 24 mm
- Chaves de caixa longas de 3/8": 10 - 11 - 12 - 13 - 14 - 15 - 17 - 19 mm
- Extensões de 3/8": 75 + 150 mm
- Chaves de vela de ignição de 3/8": 16 + 21 mm
- Chaves de caixa de 1/2": 14 - 15 - 16 - 17 - 18 - 19 - 21 - 22 - 24 - 27 - 30 - 32 mm
- Extensões de 1/2": 125 + 250 mm
- Vários adaptadores

BASIC LINE EVA, Módulo de chaves combinadas, chaves luneta dupla e chaves Allen, 60x40 cm, 46 peças

- Chaves combinadas: 5,5 - 6 - 7 - 8 - 9 - 10 - 11 - 12 - 13 - 14 - 15 - 16 - 17 - 18 - 19 - 20 - 21 - 22 - 23 - 24 mm
- Chaves de luneta dupla: 6 x 7 - 20 x 22 mm
- Chaves L hexagonais com ponta esférica: 1,5-10 mm, 9 peças.
- Chaves L TX: T10 - T15 - T20 - T25 - T27 - T30 - T40 - T45 - T50, 9 peças.



LT700



LT700

Referência		€/Unid.
KW101.107.200-2	1	699,00 €

105.102.011



105.102.012





CARRO DE FERRAMENTAS BASIC LINE VDE BT700, 7 GAVETAS, 116 PEÇAS FEITO NA ALEMANHA

- Equipamento de oficina especializada com 116 ferramentas
- Incorporado em 5 tabuleiros de ferramentas em espuma EVA
- Conjunto de sinalização de alerta e segurança de alta tensão
- Chaves de parafusos VDE: 2,5 8 mm
- Chaves de parafusos VDE PH: PH0 - PH3
- Chaves de parafusos VDE PZ: PZ0 - PZ3
- Chaves de parafusos VDE TX: T6 - T45
- Chaves de parafusos hexagonais VDE: 2,5 8 mm
- Testador de tensão
- Alicates VDE
- Roquete VDE de 3/8"
- Chaves de caixa VDE de 3/8": 8 - 22 mm
- Chave de caixa hexagonal VDE com punho em T: 4 14 mm
- Chaves de 1 boca VDE: 8 19 mm



Art. 101.117.101	L1	L2	L3	⚖️
	719 mm	475 mm	1000 mm	450 kg
L4	600 mm	400 mm	75 mm	45 kg
L5	600 mm	400 mm	150 mm	45 kg

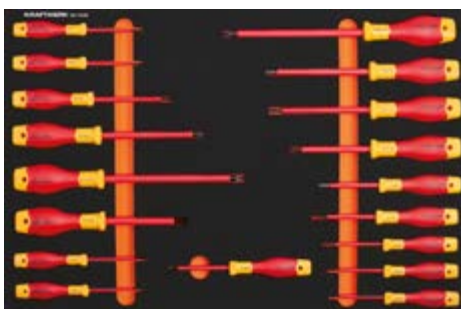

Referência	📦	€/Unid.
KW102.117.430	1	1909,90 €



CARRO DE FERRAMENTAS LT LINE LT700, 7 GAVETAS, 194 PEÇAS FEITO NA ALEMANHA

- Equipamento de oficina especializada com 194 ferramentas
- Incorporado em 4 tabuleiros de ferramentas em espuma EVA

BASIC LINE EVA, Módulo de roquetes e acessórios 1/4", 3/8" e 1/2", 60x40 cm, 86 peças

BASIC LINE EVA, Módulo de chaves combinadas, chaves luneta dupla e chaves Allen, 60x40 cm, 46 peças

*Ver descrição completa na página 16

BASIC LINE EVA, Módulo de martelos, limas e chaves de parafusos, 60x40 cm, 49 peças

- Caixa de micro bits, 29 peças.
- Conjunto de limas de agulha, 6 peças.
- Lanterna de alumínio
- Chave de parafusos de fenda: 3,5 - 8 mm
- Chave de parafusos curta de fenda: 6,5 mm
- Chave de parafusos PH: PH1 - PH2
- Chave de parafusos curta PH: PH2
- Busca polos 110-250 V
- Martelo de engenheiro alemão: 300 g
- Martelo de plástico: Ø 35 mm
- Lima plana

BASIC LINE EVA, Módulo de alicates e ferramentas de medição, 60x40 cm, 13 peças

- Alicate de cravar terminais terminais: 1,5 - 6 mm³
- Alicate universal: 180 mm / 7"
- Alicate corte diagonal: 160 mm / 6.1/2"
- Alicate pontas semi.redondas: 200 mm / 8"
- Alicate extensível: 250 mm / 10"
- Alicate de pressão: 250 mm / 10"
- Alicate de freios: A2, A21, J2, J21
- Fita métrica: 5 m
- Paquímetro: 150 mm / 0,05 mm x 1/128"
- Tesoura universal: 150 mm



LT700



105.102.011



105.102.018



105.102.012



105.102.014



		LT700
L1	719 mm	
L2	475 mm	
L3	1000 mm	

	A mm	L mm	P mm
5x	75	600	400
2x	150	600	400

Referência	📦	€/Unid.
KW101.107.200-4	1	899,00 €



MÓVEL 4 ELEMENTOS DE ARMAZENAMENTO

- 3x unidades de parede com amortecedor a gás
- 1x armário alto, 1 porta com 4 prateleiras
- 1x móvel de armário, 2 portas com 1 prateleira
- 1x armário com 5 gavetas: 1x A 58 mm | 4x A 138 mm
- 1x armário com 4 gavetas: 1x A 58 mm | 1x A 138 mm | 2x A 207 mm
- 3 painéis de ferramentas perfuradas



Disponível em:



A 2000 x L 2640 x P 488 mm

Referência	Descrição	📦	€/Unid.
KW3964B	Versão Cinza: Com tampo em madeira	1	2189,00 €
KW3964BIX	Versão Cinza: Com tampo em aço inox 38 mm	1	2229,00 €
KW3964B-BLK	Versão Preta: Com tampo em madeira	1	2189,00 €
KW3964B-BLK-IX	Versão Preta: Com tampo em aço inox 38 mm	1	2229,00 €



MÓVEL 4 ELEMENTOS DE ARMAZENAMENTO

- 3x unidades de parede com amortecedor a gás
- 1x armário alto, 2 portas com 4 prateleiras
- 1x móvel de armário, 2 portas com 1 prateleira
- 1x armário com 5 gavetas: 1x A 58 mm | 4x A 138 mm
- 1x armário com 4 gavetas: 1x A 58 mm | 1x A 138 mm | 2x A 207 mm
- 3 painéis de ferramentas perfuradas



Disponível em:



A 2000 x L 2955 x P 488 mm

Referência	Descrição	📦	€/Unid.
KW3964G	Versão Cinza: Com tampo em madeira	1	2399,00 €
KW3964GIX	Versão Cinza: Com tampo em aço inox 38 mm	1	2419,00 €
KW3964G-BLK	Versão Preta: Com tampo em madeira	1	2399,00 €
KW3964G-BLK-IX	Versão Preta: Com tampo em aço inox 38 mm	1	2419,00 €



MALA DE FERRAMENTAS BASIC LINE, B100, ABS, 1/4" + 1/2", 170 PEÇAS

- Chaves combinadas: 8 - 22 mm
- Roquetes de 1/4" + 1/2"
- Chaves de caixa de 1/4": 4 - 14 mm
- Chaves de caixa de 1/2": 13 - 32 mm
- Alicates de pontas longo
- Alicates de corte Diagonal
- Alicates Universal
- Alicates Extensível
- Chave de parafusos com fenda: 3,0 4,0 5,0 6,0 mm
- Chave de parafusos Phillips PH1 + PH2
- Chave de parafusos TORX®: T15 - T20 - T25 - T30



Referência	📦	€/Unid.
KW202.100.100	1	478,00 €

464 x 370 x 178 mm | ⚖️ 13,8 kg



MALA FERRAMENTAS PRO LINE P300, ABS, 1/4" + 3/8", 186 PEÇAS

- Roquete reversível de 1/4" + 3/8"
- Chaves de caixa de 1/4" (6 hex.):
• 3.5 - 4 - 4.5 - 5 - 5.5 - 6 - 7 - 8 - 9 - 10 - 11 - 12 - 13 - 14 mm
- Conjunto de Bits 1/4", 33 peças.
- Chaves de caixa de 3/8" (6 hex.):
• 10 - 13 - 14 - 15 - 16 - 17 - 18 - 19 - 20 - 21 - 22 - 24 mm
- Chaves combinadas:
• 5.5 - 6 - 7 - 8 - 9 - 10 - 11 - 12 - 13 - 14 - 15 - 16 - 17 - 18 - 19 - 22 mm
- Chave de boca dupla com roquete reversível: 10 x 13 - 17 x 19 mm
- Chave de parafusos com fenda: 3.0 - 4.0 - 5.0 - 6.0 - 8.0 mm
- Chave de parafusos Philips: PH1 - PH2
- Chave de parafusos TORX: T15 - T20 - T 25 - T30
- Testador de voltagem
- Martelo de serralheiro 300 g
- Martelo de nylon 360 g
- Fita métrica 5 m
- Nível de bolha
- Espátula
- Lima meia- cana
- Estrutura de serra 300 mm
- X-ato com lâminas sobresselentes
- Alicate universal 180 mm
- Alicate de corte diagonal 160 mm
- Alicate de ponta fina 200 mm
- Alicate de bomba de água 250 mm
- Chave de boca ajustável 250 mm / 10"
- Alicate de cravar terminais 160 mm
- Tesoura universal 185 mm
- Paquímetro 150 mm / 0-6"
- Cinzel, 5 peças.
- Conjunto de chaves "L" TORX:
• T10 - T15 - T20 - T25 - T27 - T30 - T40 - T45 - T50
- Conjunto de chaves hexagonais "L" com ponta esférica:
• 1.5 - 2 - 2.5 - 3 - 4 - 5 - 6 - 7 - 8 - 10 mm
- Conjunto de bits de aparafusar de precisão
- Chave de construção com cilindro perfilado 17 mm
- Lanterna com LED
- Lápis de carpinteiro
- Tapete para joelhos e assento



470 x 225 x 350 mm | 15,85 kg

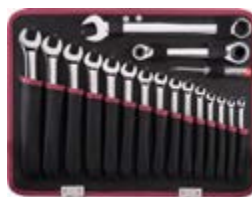

Referência	📦	€/Unid.
KW202.300.000	1	616,20 €

CAIXA DE FERRAMENTAS METÁLICA, PRETA, 5 DIVISÕES, 1/4"+1/2", 106 PEÇAS

- Chaves combinadas: 8 a 19 mm
- Roquetes de 1/4" + 1/2"
- Chave de parafusos com fenda: 4 a 6 mm, PH1 e 2
- Chaves e caixa de 1/4" - 3,5 a 10 mm
- Chaves de caixa de 1/2" - 10 a 32 mm
- Ferramentas de impacto e alicates

Referência	📦	€/Unid.
KW206.000.000	1	319,00 €

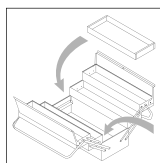

**COM AMPLO
COMPARTIMENTO VAZIO
PARA PEQUENAS PEÇAS**



485 x 260 x 240 mm | 13 kg



CAIXA DE FERRAMENTAS DE METAL, VAZIA

- Fabricado em chapa de aço espessa
- 5 compartimentos para ferramentas
- Possibilidade de fecho com cadeado
- Produto de qualidade europeia

Referência	Descrição	📦	€/Unid.
KW3952	430 x 200 x 200 mm ⚖️ 5,8 kg	1	63,99 €
KW3950	530 x 200 x 200 mm ⚖️ 6,5 kg	1	68,99 €



JOGO DE CHAVES DE CAIXA 1/4", BASIC LINE, 26 PEÇAS

- Roquete de 1/4"
- Chaves de caixa de 1/4". 4 a 13 mm

165 x 32 x 89 mm | ⚖️ 576 g



Referência	📦	€/Unid.
KW204.100.000	1	22,51 €

JOGO DE CHAVES DE CAIXA 1/4", BASIC LINE, 42 PEÇAS

- Roquete de 1/4"
- Chaves de caixa de 1/4", 4 a 14 mm
- Punho de 1/4"
- Extensão flexível 1/4"
- Extensões e adaptadores de 1/4"

250 x 150 x 51 mm | ⚖️ 1,3 kg



Referência	📦	€/Unid.
KW204.101.000	1	41,10 €

JOGO DE CHAVES DE CAIXA 1/4", BASIC LINE, 82 PEÇAS

- Roquete de 1/4"
- Chaves de caixa de 1/4" - 4 a 14 mm
- Pontas de 1/4" e acessórios

250 x 150 x 51 mm | ⚖️ 1,4 kg



Referência	📦	€/Unid.
KW204.101.001	1	41,10 €

JOGO DE CHAVES DE CAIXA 3/8", BASIC LINE, 26 PEÇAS

- Roquete 3/8"
- Chaves de caixa de 3/8" - 6 a 22 mm

295 x 215 x 75 mm | ⚖️ 2,66 kg



Referência	📦	€/Unid.
KW204.102.100	1	69,00 €



JOGO DE FERRAMENTAS 3/8", BASIC LINE, 90 PEÇAS

- Chaves combinadas: 8 a 19 mm
- Roquete de 3/8"
- Chaves de caixa de 3/8": 6 a 24 mm
- Martelo, alicates serra, chaves de parafusos, X-ato e fita métrica

410 x 353 x 93 mm | \varnothing 6,15 kg



Referência		€/Unid.
KW204.104.100	1	145,00 €

JOGO DE CHAVES DE CAIXA 1/2", BASIC LINE, 22 PEÇAS

- Roquete e acessórios de 1/2"
- Chaves caixa de 1/2": 10 a 32 mm

295 x 215 x 75 mm | \varnothing 5,8 kg



Referência		€/Unid.
KW204.102.200	1	83,52 €

JOGO DE CHAVES DE CAIXA 1/4" + 3/8" + 1/2", BASIC LINE, 200 PEÇAS

- Roquetes e acessórios de 1/4"+3/8"+1/2"
- Chaves de caixa de 1/4": 4 a 14 mm
- Chaves de caixa de 3/8": 10 a 19 mm
- Chaves de caixa de 1/2": 10 a 32 mm
- Pontas 1/4" e 5/16"

Referência		€/Unid.
KW204.104.800	1	149,01 €



445 x 330 x 90 mm | \varnothing 9,1 kg



JOGO DE CHAVES DE CAIXA 3/4", PRO LINE, 21 PEÇAS

- Roquete 42 dentes, extensível de 500 a 800 mm
- Chaves de caixa: 19 a 50 mm
- Acessórios 3/4"

Referência		€/Unid.
KW2057	1	369,99 €

535 x 383 x 100 mm | \varnothing 15 kg





BÁU DE FERRAMENTAS BASIC LINE, 100 PEÇAS

- Construção robusta
- 4 gavetas com abertura total e compartimento superior com tampa
- Fecho central
- Chaves de boca-luneta com roquete: 8 a 19 mm
- Roquetes 1/4" + 1/2", 45 dentes
- Chaves de caixa de 1/4": 4 a 14 mm
- Chaves de caixa de 1/2": 10 a 32 mm
- Martelo, Alicates, Chaves de parafusos

Referência		€/Unid.
KW206.100.000	1	372,00 €



533 x 340 x 219 mm | 20,25 kg

JOGO DE CHAVES DE BOCA DUPLA, 8 PEÇAS

- Cromado e polido espelhado
- Em bolsa de lona
- Medidas: 6x7-8x9-10x11-12x13- 14x15-16x17-18x19-21x22 mm

Referência		€/Unid.
KW3570R	1	41,80 €



JOGO DE CHAVES LUNETAS DUPLA, 8 PEÇAS

- Cromado e polido espelhado
- Em bolsa de lona
- Medidas: 6x7-8x9-10x11-12x13- 14x15-16x17-18x19-21x22 mm

Referência		€/Unid.
KW3497R	1	62,90 €



CHAVE CRESCENTE COM ESCALA

- DIN 3117, ISO 6787 - 1982
- Posição da boca de 15°
- Versão sueca com fuso
- Com escala
- Cromo vanádio



Referência	Descrição		€/Unid.
KW2406	150 mm/Boca ajustável 0 - 20 mm	1	9,40 €
KW2408	200 mm/Boca ajustável 0 - 25 mm	1	11,70 €
KW2410	250 mm/Boca ajustável 0 - 30 mm	1	12,70 €
KW2412	300 mm/Boca ajustável 0 - 35 mm	1	17,80 €
KW2415	375 mm/Boca ajustável 0 - 45 mm	1	38,60 €



ROQUETE REVERSÍVEL BASIC LINE

- De acordo com DIN 3122 / ISO 3315.
- Com alavanca para reverter o sentido horário/anti-horário
- Mecanismo de ejeção rápida
- 45 dentes
- Cabo ergonômico e antiderrapante de 2 componentes,
- Para chaves de caixa e acessórios com quadra correspondente
- Conforme DIN 3120 - C 6.3, ISO 1174



Referência	Descrição		€/Unid.
KW303.100.000	1/4" Roquete reversível	1	16,30 €
KW303.100.100	3/8" Roquete reversível	1	19,00 €
KW303.100.200	1/2" Roquete reversível	1	23,90 €

ROQUETE REVERSÍVEL PRO LINE

- De acordo com DIN 3122 / ISO 3315
- Com alavanca para reverter o sentido horário/anti-horário
- Mecanismo de ejeção rápida
- 72 dentes com ângulo de retorno de 5°
- Cabo ergonômico e antiderrapante de 2 componentes
- Para chaves de caixa e acessórios com quadra correspondente
- Conforme DIN 3120 - C 6.3, ISO 1174



Referência	Descrição		€/Unid.
KW303.200.000	1/4" Roquete reversível	1	26,37 €
KW303.200.100	3/8" Roquete reversível	1	34,53 €
KW303.200.200	1/2" Roquete reversível	1	44,40 €

CHAVE DINAMOMÉTRICA CLICKER

- Com janela para escala em Nm e Lb.in.
- Cabeça de roquete com chave direta de 45 dentes
- Corpo ergonômico em aço temperado com punho de 2 componentes com ajuste e botão de travamento
- Precisão certificada: $\pm 4\%$



Referência	Descrição		€/Unid.
KW3231	1/4", 2,5-12 Nm, 20-105 Lb.in, 285 mm	1	81,00 €
KW3232	1/4", 4-20 Nm, 30-180 Lb.in, 285 mm	1	78,00 €
KW3233	3/8", 10-60 Nm, 9-45 Lb.ft, 383 mm	1	86,00 €
KW3234	3/8", 25-125 Nm, 20-90 Lb.ft, 438 mm	1	96,00 €
KW3235	1/2", 40-200 Nm, 30-150 Lb.ft, 463 mm	1	99,00 €
KW3236	1/2", 65-335 Nm, 50-250 Lb.ft, 523 mm	1	108,00 €
KW3237	3/4", 160-800 Nm, 120-600 Lb.ft, 1040 mm	1	569,00 €

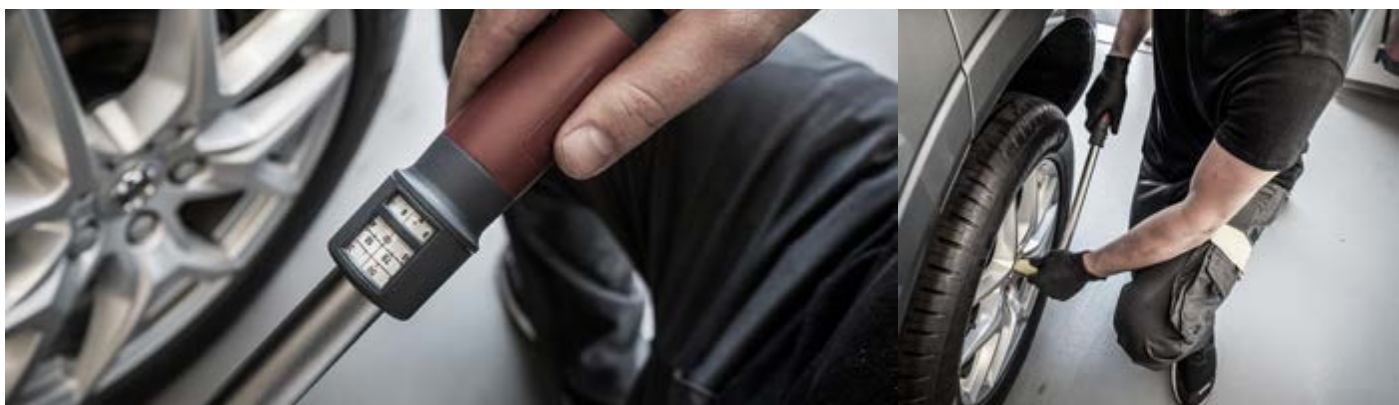



MEDIDOR DE ÂNGULO DE TORQUE 1/2"

Esta chave angular de 1/2", tem um mostrador fácil de ler que é perfeito para todas as suas medidas.
O braço de reação é totalmente ajustável para uma precisão ainda maior.



Referência		€/Unid.
KW2037	1	16,30 €

MEDIDOR DE ÂNGULO DE TORQUE 1/2", COM BRAÇO MAGNÉTICO



Referência		€/Unid.
KW2038.1	1	47,00 €

JOGO DE ALICATES ERGOKRAFT, 4 PEÇAS

- Alicata universal, 180 mm/ 7"
- Alicata de corte diagonal de 6.1/2", 160 mm
- Alicata de pontas chatas de 8", 205 mm
- Alicata extensível 10" HIGHTECH, 250 mm

Referência		€/Unid.
KW3292	1	58,10 €



ALICATE UNIVERSAL BASIC LINE, 180 MM

- Punho ergonômico para máximo conforto de aderência e ótima transmissão de força

Referência		€/Unid.
KW308.100.000	1	11,40 €



ALICATE CORTE DIAGONAL BASIC LINE, 160 MM

- Punho ergonômico para máximo conforto de aderência e ótima transmissão de força

Referência		€/Unid.
KW308.101.000	1	8,97 €



ALICATE PONTAS SEMI.REDONDAS BASIC LINE, 200 MM

- Punho ergonômico para máximo conforto de aderência e ótima transmissão de força

Referência		€/Unid.
KW308.102.000	1	11,60 €



ALICATE DESCARNADOR BASIC LINE, 160 MM

- Punho ergonômico para máximo conforto de aderência e ótima transmissão de força

Referência		€/Unid.
KW308.103.000	1	9,85 €





ALICATE EXTENSÍVEL

- Com junta invertida em caixa de segurança e ajuste direto pressionando o botão



Referência	Dimensão	📦	€/Unid.
KW4222-180	180 mm / 35 mm	1	34,50 €
KW4222-250	250 mm / 50 mm	1	39,10 €
KW4222-300	300 mm / 65 mm	1	51,30 €
KW4222-400	400 mm / 100 mm	1	99,00 €

ALICATE DE CRAVAR TERMINAIS ERGOCRAFT, 1,5 - 6 MM³

- Comprimento 230 milímetros
- Para terminais elétricos, sem soldas de acordo com DIN
- Para descarnar e cortar fios
- Mandíbulas de compressão para terminais isolados, não isolados e ponteiros planos



Referência	📦	€/Unid.
KW3290-230	1	19,90 €

ALICATE DE CRAVAR COM ROQUETE, 3 PEÇAS

- 0,5 - 10 mm²
- Para conexões elétricas perfeitas e sem solda de acordo com DIN
- 2 Matrizes de cravamento
- Crava terminais isolados e não isolados numa única etapa de trabalho
- Fácil manuseio
- Punhos ergonômicos antiderrapantes de 2 componentes



Referência	📦	€/Unid.
KW3291	1	63,65 €

CONJUNTO DE REBITADOR MANUAL

- Conjunto de rebites Ø 2,4 - 4,8 mm
- Fabricado em alumínio fundido
- Mola de abertura para ejeção do mandril
- Design fino

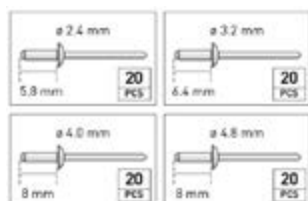

Referência	📦	€/Unid.
KW2224	1	35,80 €





ALICATE DE PRESSÃO

- Com cortador de fio
- Com parafuso de ajuste e alavanca de liberação
- Mandíbulas concavas, forjadas e temperadas e formato especial para agarrar e fixar
- Mandíbulas de fixação soldadas à máquina

Referência	Dimensão		€/Unid.
KW3292-175	175 mm / 7" - Abertura 0-43 mm	1	15,60 €
KW3292-250	250 mm / 10" - Abertura 0-58 mm	1	16,00 €



ALICATE DE FREIOS PONTAS DIREITAS

- Para freios externos, abertura com mola

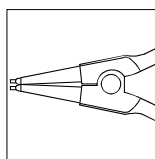

Referência	Typ / mm		€/Unid.
KW4252-A0	A0 / 3-10 mm	1	21,30 €
KW4252-A1	A1 / 10-25 mm	1	21,30 €
KW4252-A2	A2 / 19-60 mm	1	21,30 €
KW4252-A3	A3 / 40-100 mm	1	26,20 €
KW4252-A4	A4 / 85-165 mm	1	41,70 €

ALICATE DE FREIOS PONTAS CURVAS 9°

- Para freios externos, abertura com mola

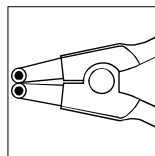

Referência	Typ / mm		€/Unid.
KW4253-A01	A01 / 3-10 mm	1	23,30 €
KW4253-A11	A11 / 10-25 mm	1	23,30 €
KW4253-A21	A21 / 19-60 mm	1	23,30 €
KW4253-A31	A31 / 40-100 mm	1	28,10 €
KW4253-A41	A41 / 85-165 mm	1	44,60 €

ALICATE DE FREIOS PONTAS DIREITAS

- Para freios internos

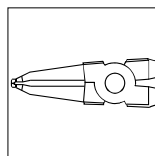

Referência	Typ / mm		€/Unid.
KW4254-J0	J0 / 8-13 mm	1	18,20 €
KW4254-J1	J1 / 12-25 mm	1	19,30 €
KW4254-J2	J2 / 19-60 mm	1	19,30 €
KW4254-J3	J3 / 40-100 mm	1	24,30 €
KW4254-J4	J4 / 85-165 mm	1	39,80 €

ALICATE DE FREIO PONTAS CURVAS 9°

- Para freios internos

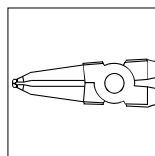

Referência	Typ / mm		€/Unid.
KW4255-J01	J01 / 8-13 mm	1	22,50 €
KW4255-J11	J11 / 12-25 mm	1	22,30 €
KW4255-J21	J21 / 19-60 mm	1	22,30 €
KW4255-J31	J31 / 40-100 mm	1	26,20 €
KW4255-J41	J41 / 85-165 mm	1	44,70 €



ERGOKRAFT, JOGO DE CHAVES DE PARAFUSOS, 7 PEÇAS

- Para parafusos com fenda e Phillips
- Cabo ergonômico de 2 componentes
- Lâminas endurecidas e com ponta preta
- Lâminas feitas em aço, cromo vanádio

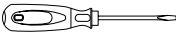
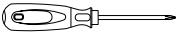

	⊖	Art. 4110-1	0.6 x 3 mm
		Art. 4110-2	0.8 x 4 mm
		Art. 4110-3	1.0 x 5 mm
		Art. 4110-4	1.1 x 6 mm
		Art. 4110-5	1.2 x 8 mm
	+	Art. 4115-1	PH 1
		Art. 4115-2	PH 2

Referência	📦	€/Unid.
KW4160	1	25,30 €

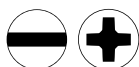

ERGOKRAFT, JOGO DE CHAVES DE PARAFUSOS, 7 PEÇAS

- Para parafusos com fenda e Pozidriv
- Cabo ergonômico de 2 componentes
- Lâminas endurecidas e com ponta preta
- Lâminas feitas em aço, cromo vanádio

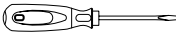
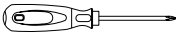

	⊖	Art. 4110-1	0.6 x 3 mm
		Art. 4110-2	0.8 x 4 mm
		Art. 4110-3	1.0 x 5 mm
		Art. 4110-4	1.1 x 6 mm
		Art. 4110-5	1.2 x 8 mm
	+	Art. 4120-1	PZ 1
		Art. 4120-2	PZ 2

Referência	📦	€/Unid.
KW4161	1	25,95 €

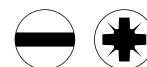

ERGOKRAFT, JOGO DE CHAVES DE PARAFUSOS, 8 PEÇAS

- Para parafusos com perfil Torx
- Cabo ergonômico de 2 componentes
- Lâminas endurecidas e com ponta preta
- Lâminas feitas em aço, cromo vanádio

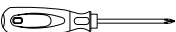

	⬠	Art. 4125-08	T8
		Art. 4125-10	T10
		Art. 4125-15	T15
		Art. 4125-20	T20
		Art. 4125-25	T25
		Art. 4125-27	T27
		Art. 4125-30	T30
		Art. 4125-40	T40

Referência	📦	€/Unid.
KW4165	1	31,20 €



ERGOKRAFT, JOGO DE CHAVES DE PARAFUSOS, 8 PEÇAS

- Para parafusos com perfil Resistorx
- Cabo ergonômico de 2 componentes
- Lâminas endurecidas e com ponta preta
- Lâminas feitas em aço, cromo vanádio



	⬠	Art. 4126-08	TR8
		Art. 4126-10	TR10
		Art. 4126-15	TR15
		Art. 4126-20	TR20
		Art. 4126-25	TR25
		Art. 4126-27	TR27
		Art. 4126-30	TR30
		Art. 4126-40	TR40







Referência	📦	€/Unid.
KW4166	1	31,60 €

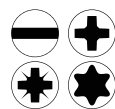

JOGO DE CHAVES DE PARAFUSOS E PONTAS, 24 PEÇAS

- Para parafusos de fenda, Pozidriv, Phillips e Torx
- Cabo ergonômico de 2 componentes
- Lâminas endurecidas e com ponta preta
- Lâminas feitas de aço, cromo vanádio



	⊖	Art. 4110-1	0.6 x 3 mm	Art. 4110-4	1.1 x 6 mm
		Art. 4110-2	0.8 x 4 mm	Art. 4110-5	1.2 x 8 mm
		Art. 4110-3	1.0 x 5 mm	Art. 4110-6	1.6 x 10 mm
	⊖	Art. 4112-2	1.1 x 6 mm		
	+	Art. 4115-0	PH 0	Art. 4115-2	PH 2
		Art. 4115-1	PH 1	Art. 4115-3	PH 3
	+	Art. 4117-2	PH 2		
	+	Art. 4120-0	PZ 0	Art. 4120-2	PZ 2
		Art. 4120-1	PZ 1	Art. 4120-3	PZ 3
	⊙	Art. 4128	1/4"		

1/4" ⬠ T10-T15-T20-T25-T27-T30-T40

Referência	📦	€/Unid.
KW4168	1	59,70 €



+ 380 x 250 x 72 mm



JOGO DE CHAVES HEXAGONAIS "L", 9 PEÇAS

- 1,5 - 2 - 2,5 - 3 - 4 - 5 - 6 - 8 - 10 mm
- Totalmente endurecidas
- Com suporte plástico furado
- Fabricado em cromo vanádio



DIN / ISO 2936



Referência	📦	€/Unid.
KW3601	1	6,95 €

XXL JOGO DE CHAVES HEXAGONAIS "L", COM PONTA ESFÉRICA, 10 PEÇAS

- Com cabeça esférica
- 1,5 - 2 - 2,5 - 3 - 4 - 5 - 6 - 7 - 8 - 10 mm
- Extra-longas, polida e mate cromado
- DIN/ISO 2936



DIN / ISO 2936



Referência	📦	€/Unid.
KW3604	1	19,34 €

JOGO DE CHAVES HEXAGONAIS "L" COM PONTA ESFÉRICA, 10 PEÇAS

- 1.5 - 2 - 2.5 - 3 - 4 - 5 - 6 - 7 - 8 - 10 mm
- Totalmente endurecido
- Com ponta esférica na extremidade longa
- Ângulo de rotação até 25°
- Com suporte plástico furado
- Fabricado em Cromo Vanádio



DIN / ISO 2936



Referência	📦	€/Unid.
KW3602	1	13,19 €

XXL JOGO DE CHAVES "L", TORX, 9 PEÇAS

- T10 - T15 - T20 - T25 - T27 - T30 - T40 - T45 - T50
- Extra-longas
- Totalmente endurecido
- Cromo vanádio



Referência	📦	€/Unid.
KW3607	1	19,90 €

JOGO DE CHAVES "L", TORX, 9 PEÇAS

- T10 - T15 - T20 - T25 - T27 - T30 - T40 - T45 - T50
- Totalmente endurecido
- Cromo vanádio



Referência	📦	€/Unid.
KW3605	1	14,60 €

PUNHO DESANDADOR DE IMPACTO 1/2", 23 PEÇAS

- Cabo compacto e robusto
- Para soltar parafusos
- Pontas 5/16"x36 mm: fenda, PH, PZ, TX, hexagonal



3/8"

4 6-8-10-12 mm

4 PH 1-2-3-4

4 PZ 1-2-3-4

4 T30 - 2xT40 - T45

5 4-5-6-8-10 mm



Referência	📦	€/Unid.
KW2036	1	42,00 €

± 221 x 114 x 45 mm



CANIVETE

- Lâmina de aço inoxidável
- Acabamentos em alumínio
- Comprimento da lâmina: 76 mm



Referência	📦	€/Unid.
KW3323	1	12,50 €

X-ATO DE 9 MM COM BLOQUEIO AUTOMÁTICO

- Carcaça plástica ergonômica com zona de aderência suave, guia de lâmina Inox, bloqueio automático da lâmina
- Inclui 3 lâminas substituição



Referência	📦	€/Unid.
KW3310	1	2,65 €

Referência	Descrição	📦	€/Unid.
KW3313	Lâminas de substituição 9 x 0,4 mm (10un)	1	1,20 €

X-ATO 18 MM COM 6 LÂMINAS DE REPOSIÇÃO, 165 MM

- Com carcaça plástica de dois componentes
- Bloqueio automático da lâmina
- Inclui 6 lâminas de 18 mm



Referência	📦	€/Unid.
KW3312	1	6,00 €

Referência	Descrição	📦	€/Unid.
KW3314	Lâminas de substituição 18 x 0,9 mm (10un)	1	1,65 €

X-ATO COM LÂMINA DOBRÁVEL

- Cabo ergonômico e antiderrapante de 2 componentes
- Mecanismo de segurança de liberação rápida para a lâmina
- Sistema de travamento rápido do porta-lâmina
- 10 lâminas de reposição, 19 mm
- Comprimento 155 mm



Referência	📦	€/Unid.
KW3304	1	6,30 €

Referência	Descrição	📦	€/Unid.
KW3303	Lâminas de substituição 19 mm (5un)	1	1,20 €

MARTELO DE ENGENHEIRO, TIPO ALEMÃO, HICKORY

- Padrão alemão, DIN 1041
- Cabeça de martelo forjada com acabamento preto
- Endurecido por indução
- Com faces polidas
- Com cunha de aço e colagem de segurança epóxi
- Cabo de madeira dura de nogueira americana



Referência	Peso	📦	€/Unid.
KW2301	100 g	1	7,10 €
KW2302	200 g	1	7,50 €
KW2303	300 g	1	9,60 €
KW2304	400 g	1	10,43 €
KW2305	500 g	1	12,85 €
KW2308	800 g	1	14,30 €
KW2310	1000 g	1	17,60 €
KW2315	1500 g	1	18,95 €



JOGO EXTRATOR DE PARAFUSO, 6 PEÇAS

- M3 - M24
- Para extrair parafusos partidos e terminações de tubos
- Design de ranhura fresada, rosca esquerda
- Geometria otimizada



Referência	📦	€/Unid.
KW3059	1	12,60 €

MARRETA PEQUENA

- Cabeça de martelo forjada com acabamento preto
- Endurecido por indução
- Com faces polidas
- Com cunha de aço e colagem de segurança epóxi
- Cabo de fibra de vidro de 2 componentes
- Cabeça conforme DIN 6475



Referência	Peso	📦	€/Unid.
KW2390	1000 g	1	13,45 €
KW2392	1250 g	1	15,00 €
KW2395	1500 g	1	16,13 €



JOGO DE PUNÇÕES CILÍNDRICOS, 6 PEÇAS

	Art. 3350-2	2 mm
	Art. 3350-3	3 mm
	Art. 3350-4	4 mm
	Art. 3350-5	5 mm
	Art. 3350-6	6 mm
	Art. 3350-8	8 mm



Referência		€/Unid.
KW3350	1	25,50 €

JOGO DE PUNÇÕES CÔNICOS, 5 PEÇAS

	Art. 3355-2	2 mm
	Art. 3355-3	3 mm
	Art. 3355-4	4 mm
	Art. 3355-5	5 mm
	Art. 3355-6	6 mm



Referência		€/Unid.
KW3355	1	18,68 €

JOGO DE PUNÇÕES + ESCROPOS, 5 PEÇAS

	Art. 3350-4	4 mm
	Art. 3355-3	3 mm
	Art. 3358-2	4 mm
	Art. 3365-12	12 mm
	Art. 3368-5	5 mm





Referência		€/Unid.
KW3370	1	20,40 €

APALPA-FOLGAS 10 LÂMINAS, 0,05-0,8 MM

- Folhas métricas em aço de mola temperado, formato de lâmina cônica, com parafuso de bloqueio.



Referência	 mm		€/Unid.
KW2974	0.05 - 0.1 - 0.15 - 0.2 - 0.3 0.4 - 0.5 - 0.6 - 0.7 - 0.8	1	4,90 €

PAQUÍMETRO 150 MM

- Escala 0,05 mm x 1/128"

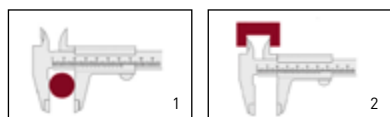

1 Medição interna

2 Medição externa



3 Medição de profundidade



Referência		€/Unid.
KW2970	1	28,00 €

PAQUÍMETRO DIGITAL, 150 MM

- Escala: 0,1 mm / 6" x 0,5", comutável de mm para polegada
- Visor - 15 mm
- Precisão: 1 mm - 5"
- Visor grande
- Bateria 2972B (AG13)



Referência		€/Unid.
KW2972	1	39,90 €



MACACO DE RODAS HIDRÁULICO, 2 T

- Design baixo perfil
- Chassi longo com 6 rodas
- Elevação: 76 - 510 mm
- Pedal aproximação rápida (até o ponto de carga)

Referência		€/Unid.
KW38102	1	483,00 €

⚖ 42 kg



MACACO DE RODAS HIDRÁULICO, 2 T

- Design compacto e plano com prática alça de transporte
- Elevação: 85 - 380 mm

Referência		€/Unid.
KW38110	1	85,00 €

⚖ 13 kg



MACACO DE RODAS HIDRÁULICO, 2 T

- Perfil rebaixado para trabalho com baixa distância ao solo
- Elevação: 75 - 505 mm

Referência		€/Unid.
KW38112	1	245,00 €

⚖ 32 kg



MACACO DE RODAS HIDRÁULICO, 3 T

- Perfil extra baixo para trabalhos com baixa distância ao solo
- Elevação de 70 a 510 mm
- Elevação rápida (até o ponto de carga)

Referência		€/Unid.
KW38113	1	595,00 €

⚖ 52 kg



MACACO HIDROPNEUMÁTICO, 22 T

- Ideal para oficinas de autocarros, camiões e automóveis
- Design robusto e estável com rodízios extra grandes
- Curso finamente ajustável ao levantar e baixar
- Inclui 4 acessórios para a base de apoio
- Capacidade de carga 22 t
- Pressão de trabalho 7 - 8 bar
- Min. altura de passagem 215 mm
- Extensão do pistão 110 mm
- Máx. Altura de elevação 430 mm
- Pressão do ar 0,7 ~ 1,0 Mpa

Referência		€/Unid.
KW38114	1	569,50 €



± 552 x 316 x 251 mm





TRAVESSA DE MOTOR; 500KG

- Para levantar o motor ou a transmissão no lugar durante as reparações
- Conjuntos de gancho duplo para um suporte equilibrado
- Parafuso de ajuste para um nivelamento ideal da carga
- Capacidade máxima: 500 kg
- Largura máxima: 1480 mm
- Largura mínima: 730 mm
- Peso: 16 kg



Referência	📦	€/Unid.
KW38130	1	183,70 €



SUPORTE DE MOTORES 680 KG

- Para todos os trabalhos de manutenção de todos os motores e caixas de velocidades
- Amplas opções de ajuste e montagem
- Cabeça giratória de 360° com 8 posições de bloqueio para fácil acessibilidade de todos os lados do motor e caixa de velocidades
- Fixação com perno de segurança
- Quando não está a ser utilizado, basta dobrar os pés, para uma fácil arrumação
- 5 rodízios: 3 rodízios giratórios, 2 com travões
- Suporte do tubo na cabeça de montagem: Ø 13 mm
- Cabeça de montagem giratória a 360° (largura máx. suporte: 39,5 cm / altura máx. suporte: 28,6 cm)
- Altura vertical da parte inferior até à placa de montagem do eixo: 86,2 cm
- Dimensões montada (CxLxA): 810 x 825 x 875 mm
- Dimensões com pés dobrados (CxLxA): 375 x 825 x 875 mm
- Capacidade: 680 kg
- Peso líquido: 33 kg



Referência	📦	€/Unid.
KW38131	1	198,00 €



MACACO DE FOSSO 500 KG

- O macaco de caixa de velocidades com capacidade máxima de carga de 500 kg, é uma ferramenta indispensável para qualquer oficina.
- Permite a subida e descida precisas, em segurança, de caixas de velocidades e outras cargas pesadas.
- Com uma altura mínima de 1140 mm e uma altura máxima de 1950 mm, este macaco de caixa de velocidades oferece uma vasta gama de aplicações.
- O seu design robusto e fácil manuseamento, torna-o ideal para mecânicos profissionais e amadores ambiciosos.



Referência	📦	€/Unid.
KW401.015.050	1	239,56 €

GRUA DE GARAGEM 1 T

- Válvula de aperto rápido
- Estrutura rebaixada com rodas de aço
- Capacidade máxima de carga: 1000 kg
- Comprimento do braço de elevação: 900 - 1170 mm
- Min. altura de elevação: 25 mm
- Máx. altura de elevação: 1900 mm
- Dimensões de trabalho (CxLxA): 1515x980x1375mm
- Dimensões dobrada(CxLxA): 670x620x1540mm
- Dimensões braço extensor ao cilindro: 597 - 1046 mm
- Altura gancho: 110 mm
- Ø da roda: 89 mm
- Peso líquido: 65 kg



Referência	📦	€/Unid.
KW401.010.001	1	373,50 €



TRAVESSA DE MOTOR 500KG

Estrutura de aço resistente :

- Construída para durar com uma estrutura de aço robusta
- Revestida para maior durabilidade

500kg Capacidade de peso :

- Compatível com uma ampla gama de motores de veículos
- Adequado para sedans, carros esportivos, SUVs e muito mais

Altura ajustável :

- Modifique facilmente a altura com guinchos giratórios
- Elevação o motor sem esforço de 0 a 20 cm

Estrutura sólida :

- Resistente às intempéries e à ferrugem
- Equipado com uma corrente forte e conexões seguras

Suportes de apoio adaptáveis :

- Ajuste os suportes de 53 cm a 147 cm
- Mantenha o equilíbrio com uma rotação de 360 °



Referência		€/Unid.
W4906	1	93,40 €

SUPORTE MOTORES 450 KG

- Suporte de montagem do motor robusto com capacidade de carga de 450 kg, para montagem e desmontagem de blocos de motor.
- Neste suporte de motocicleta, o bloco do motor ou caixa de câmbio é montado, a cabeça deste suporte de motocicleta pode ser girada 360 graus e fixada em várias posições.
- Este suporte de motocicleta é móvel, muito estável e fácil de usar.
- Este suporte do motor é soldado roboticamente e fornecido com revestimento em pó, o que garante uma longa vida útil.
- Ponto de montagem ajustável em ângulo e distância
- Placa de montagem giratória de 360°
- Carregável até no máximo 450 kg



Referência		€/Unid.
W4907	1	90,00 €

SUPORTE/ELEVADOR DE CARRO 750KG

- Suporte de guindaste de utilitário automotivo sob o carro projetado para componentes sob o carro, como escapamentos, subestruturas, eixos, diferenciais e eixos de transmissão, etc.
- A elevação e abaixamento são controladas de forma suave e simples pelo manípulo giratório montado no rolamento.
- O pedal fornece elevação extra, permitindo microajustes durante o trabalho.

Informações técnicas:

- Capacidade: 3/4 Ton (750 kg).
- Altura rebaixada: 1370mm.
- Altura levantada: 2065mm.
- Fio: 29,5 mm.
- Selim: 132x65x12mm.
- Diâmetro do poste: 42mm.
- Tamanho base: D300x4.5mm.

Referência		€/Unid.
W2750	1	179,00 €





CAVALETES DE CREMALHEIRA, 3 T (PAR)

- Altura de 280-420 mm
- Capacidade de carga, 3 t



Referência	📦	€/Unid.
KW3979	1	53,00 €

CAVALETES DE CREMALHEIRA, 6 T (PAR)

- Altura de 382 a 600 mm
- A base larga de posicionamento dos pés, garante alta segurança
- Capacidade de carga, 6 t



Referência	📦	€/Unid.
KW38106	1	96,80 €

MACACO HIDRÁULICO, TIPO GARRAFA

- Válvula de segurança contra sobrecarga
- Pistão telescópico
- Alavanca de 2 peças
- Alta estabilidade



Referência	Cap.	Min mm	H1 mm	H2 mm	Max. mm	Δ kg	📦	€/Unid.
KW3975	2T	181	116	48	345	2.6	1	24,90 €
KW3976	6T	216	127	70	413	4.5	1	36,90 €
KW3977	12T	230	155	80	465	7.3	1	61,00 €
KW3978	20T	242	150	60	452	11	1	81,00 €

BANCO DE OFICINA, REDONDO

- Capacidade de carga até 135 kg
- Altura ajustável
- Compartimento de ferramentas
- 5 rodízios giratórios

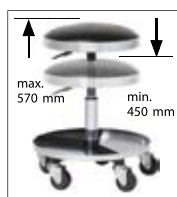

Max. 135 kg



Referência	📦	€/Unid.
KW3984	1	99,00 €

± 450 - 570 mm, Ø 450 mm

ESTRADO MECÂNICO + BANCO (2 EM 1)

- Estrutura metálica, com 6 rodízios giratórios e multifuncionais, transforma-se num prático banco de oficina
- Capacidade de carga: 150 kg



± 540 x 455 x 500 mm

Max. 150 kg



± 1020 x 455 x 150 mm

Referência	📦	€/Unid.
KW3989	1	91,21 €

ESTRADO MECÂNICO EM PLÁSTICO ABS

- Design sólido e compacto em plástico ABS com asa de transporte
- Formato extra profundo e ergonômico
- Encosto de cabeça acolchoado
- Compartimento para ferramentas e peças pequenas em ambos lados
- 6 rodízios giratórios de borracha
- Capacidade de carga: 120 kg

max. 120 kg ABS



Referência	📦	€/Unid.
KW3991	1	60,88 €

± 1010 x 480 x 115 mm



CHAVE DE CAIXA LONGA DE IMPACTO DE 1/2"

- Com inserção de plástico para proteger as porcas da roda e proteção em nylon para jantes de alumínio

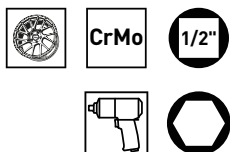

Referência	1/2"	mm	L mm		€ /Unid.
KW381150-0	1/2"	15	85		10,40 €
KW381170-0	1/2"	17	85		10,21 €
KW381190-0	1/2"	19	85		10,30 €
KW381210-0	1/2"	21	85		10,30 €
KW381220-0	1/2"	22	85		10,50 €
KW381240-0	1/2"	24	85		12,70 €

JOGO CHAVES DE CAIXA DE IMPACTO, 1/2", 4 PEÇAS

- Chaves de caixa de impacto com mangas plásticas: 17 - 19 - 21 mm
- Cardan de impacto
- Muito robusto
- Aplicação em ferramentas elétricas e pneumáticas padrão
- As mangas de plástico evitam danos nas jantes
- Quadra interior conforme DIN 3121 | ISO 1174
- Aço cromo molibdênio

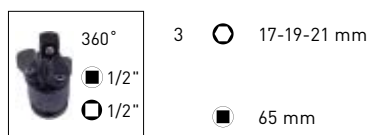
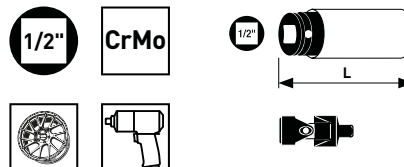

Referência	€ /Unid.
KW3083	39,50 €

CHAVE EM CRUZ PARA RODAS, 1/2"

- 17 x 19 x 22 mm x 1/2"

Referência	€ /Unid.
KW2585-12	22,90 €



CHAVE EM CRUZ PARA RODAS, 3/4"

- 24 x 27 x 32 mm x 3/4"

Referência	€ /Unid.
KW2585-34	67,00 €



KIT REPARAÇÃO DE PNEUS

Conjunto de agulhas para reparação de pneus com 30 cordões de reparação.

Inclui:

- 1 agulha de lixa redonda com cabo de aço
- 1 agulha de enfiar para cordão de reparo com cabo de aço
- 30 cabos de reparo



Referência	€ /Unid.
4W0178	17,99 €



CHAVE DE RODAS EXTENSÍVEL TIPO "L", 17X19 / 21X22 MM

- Chave de rodas extensível tipo "l" com 2 chaves de caixa 17x19/21x22 mm
- Cabo de borracha

Referência	mm	L1 mm	L2 mm	📦	€/Unid.
KW2585-1721	17 x 19 / 21 x 22	370	525	1	21,98 €

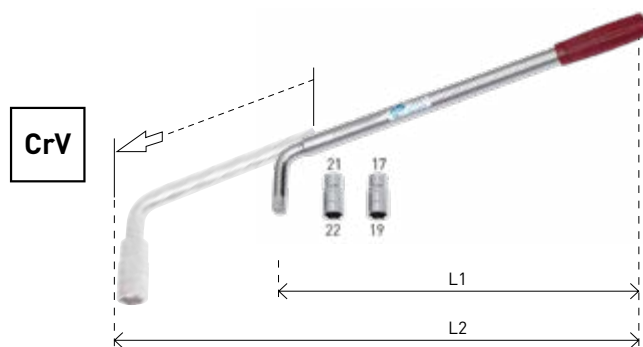

PESA AR DE PNEUS ANALÓGICO

- Com visor de grandes dimensões até 12 bar e 174 psi
- Protegido contra impactos e caixa revestida a borracha resistente Incl. Conector de 1/4"
- Função 3 em 1: medir a pressão dos pneus, encher, esvaziar

Referência	max. bar	L mm	📦	€/Unid.
KW31003	0 - 12 bar / 0 - 174 psi	210	1	55,60 €

bar / psi / kpa / kgf



EN 12645:1998

MÁQUINA DE IMPACTO PNEUMÁTICA 1/2", 920 NM

- Engrenagem de martelo jumbo de 1/2" para serviços pesados
- Torque de ruptura: máx. 1,149 Nm
- Torque reverso: máx. 920 Nm
- Operação com uma mão para rotação esquerda/direita
- Exaustão de ar através do cabo
- 3 níveis ajustáveis
- Corpo de alumínio
- Design curto com apenas 97 mm
- Design compacto e leve, 1,65 kg

Referência	mm	L mm	📦	€/Unid.
KW3833	1/2"	187	1	178,73 €



MÁQUINA DE IMPACTO PNEUMÁTICA 1/2", 744 NM

- Engrenagem de martelo duplo de alta resistência para torque máximo de 744 Nm
- Torque reverso de 140 - 680 Nm
- 3 níveis ajustáveis
- Corpo de alumínio
- Design compacto e leve, 1,6 kg
- Operação com uma mão para rotação esquerda/direita
- Exaustão de ar através do cabo

Referência	mm	L mm	📦	€/Unid.
KW3834	1/2"	182	1	162,97 €

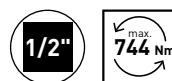



RETIFICADOR DE CILINDROS, AUTOCENTRANTE

- Ø 19-69 mm
- 3 braços, equipados com pedras substituíveis de 28,8 mm



Referência	📦	€/Unid.
KW30211	1	18,50 €

RETIFICADOR DE CILINDROS, AUTOCENTRANTE

- Ø 51-177 mm
- 3 braços, equipados com pedras substituíveis de 102 mm

KW30611



JOGO DE PEDRAS PARA KW 30610

Referência	📦	€/Unid.
KW30610	1	39,90 €
KW30611	1	15,80 €

DENSÍMETRO ANTICONGELANTE PARA ETILENOGLICOL



°F	°C	Color
+25	-7	Red
+5	-15	Blue
-10	-23	Red, Blue
-25	-31	Red, Blue, Yellow
-34	-37	Red, Blue, Yellow, Green
⚠️		Red, Blue, Yellow, Green, Orange



Referência	📦	€/Unid.
KW31101	1	11,90 €

DENSÍMETRO ANTICONGELANTE PARA PROPILENOGLICOL



°F	°C	Color
+20	-7	Grey
+10	-12	Red
-5	-21	Red, Yellow
-26	-32	Red, Yellow, Green
-50	⚠️ -46	Red, Yellow, Green, Blue



Referência	📦	€/Unid.
KW31102	1	11,90 €

DENSÍMETRO PARA ÁCIDO BATERIAS



1.145-1.260 g/ml	Color
> 25 % 1.145	Green
> 50 % 1.186	Green, Black
> 75 % 1.222	Green, Black, Grey
1.260	Green, Black, Grey, Red
⚠️ 80 °F	Green, Black, Grey, Red, Orange



Referência	📦	€/Unid.
KW31103	1	11,90 €



ENROLADOR DE MANGUEIRA DE AR COM RETORNO AUTOMÁTICO

- Rotativo até 180°C
- Com mola de retorno automático e sistema de travamento
- Material da caixa: PP
- Mangueira reforçada feita de polímero híbrido
- Pressão de trabalho até 18 bar
- Temperatura: -5°C a 45°C
- Com montagem na parede

Referência	Comprimento Mangueira	Dimensões mm	Ø (Int) mm	Ø (Ext) mm	Δ kg	📦	€/Unid.
KW31041	15+1 m	390x210x320	9.5	14.5	5.5	1	132,00 €
KW31042	20+2 m	480x240x420	9.5	14.5	10	1	154,39 €
KW31043	30+2 m	510x260x460	9.5	15.5	14.5	1	199,00 €





FERRAMENTAS SEM FIOS / BOOSTER

Art. 31305

≈ 11,70 kg

12 V



Art. 31306

≈ 11,70 kg

12 V - 24 V



Referência	KW31305	KW31306	Referência
Tecnologia	Bateria/Ácido	Bateria/Ácido	Tecnologia
Clientes	Garagem	Garagem	Clientes
	1	1	
€/Unid.	440,80 €	925,60 €	€/Unid.

Caraterísticas do produto			Benefícios para o cliente
VOLT	12	12 - 24	Adequado para todos os veículos Valor de pico de arranque
Valor de pico de arranque	2.500 A	5.000 / 2.500 A	
Bateria de chumbo/cálcio	1	2	Qualidade de alto desempenho para uso intensivo Ciclos de carga e descarga
Condensador Farad	-	-	
Vida útil em ciclos	500	500	
Proteção contra sobretensão	✓	✓	Proteção dos veículos
Alarme de polaridade reversa (visual e acústico)	✓	✓	Evita danos no dispositivo em caso de polaridade reversa
Interruptor ON/OFF	✓	✓	Protege a bateria no estado desligado antes do pico
Cópia de segurança	✓	✓	A certeza de que nem o Booster nem o veículo, ficam danificados
Carcaça ABS	✓	✓	Praticamente inquebrável em caso de queda
Carregador automático	✓	✓	Desligamento automático em 100%
Ficha de isqueiro + cabo	✓	✓	Pode ser recarregado no veículo
Alicate intercambiável feito de latão sólido	✓	✓	Maior força, tensão e contato no alicate
Seção transversal do cabo	35 mm ²	50 mm ²	Seção transversal para desempenho máximo
Comprimento do cabo	155 cm	235 cm	Altura do Booster

VIDA ÚTIL: 500 CICLOS



CHAVE DE VELAS DE IGNIÇÃO 3/8" 14MM

- Perfil hexagonal duplo
- Design extra fino
- Para velas de ignição de difícil alcance
- Evita danos à cerâmica



DIN 3124 / ISO 2725-1



Referência			D mm	L mm		€/Unid.
KW201114-1	3/8"	14	19	64	1	17,60 €

JOGO EXTRATOR DE PERNOS, 4 PEÇAS

- 123 × 221 × 45 mm



1/2"

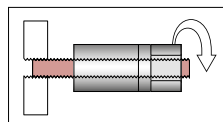

Referência	Ø mm	Ø inch		€/Unid.
KW3060	6-8-10-12	1/4" - 5/16" - 3/8" - 7/16"	1	48,36 €

PLATAFORMA DE TRABALHO EM ALUMÍNIO

- Altura 480 mm
- Máx. 200 kg



ALU



Referência	± mm		€/Unid.
KW3985	965 × 300 × 480	1	124,20 €

TESTADOR DE VOLTAGEM

- Lâmpada de teste de diodo com função de perfuração para cabos isolados
- Faixa de medição: 3 - 48 V DC
- Comprimento do cabo de medição: aprox. 100 cm
- Também para rádio/dispositivo de áudio



Referência	L mm		€/Unid.
KW31127	145	1	8,40 €

MULTÍMETRO DIGITAL

- CAT III 600 V
- Faixa de medição de tensão de 600 V DC/AC de 0,4 - 600 V
- DC/AC Faixa de medição de corrente de até 10 A
- Mais de 10 funções
- Iluminação do visor
- Faixa de temperatura -55°C ~ 1'000°C
- Função Hold



Referência	± mm		€/Unid.
KW31130	178 × 85 × 40	1	81,50 €

ESTETOSCÓPIO

- Para localizar ruídos em motores, transmissões, engrenagens, rolamentos, etc.



Referência		€/Unid.
KW31120	1	24,49 €



CHAVE DE FILTRO DE ÓLEO 3 PERNAS 80-120 MM

- Adaptador de chave de caixa, 21 mm
- Ajuste lateral esquerdo e direito
- Liberação e aperto de diferentes tamanhos
- Instalação e remoção de filtros e cartuchos de filtro



3/8"

1/2"



Referência	Ø mm		€/Unid.
KW30614	80-120	1	56,19 €

CHAVE DE FILTRO DE ÓLEO 3 PERNAS 45-75 MM

- Adaptador de chave de caixa, 21 mm
- Ajuste lateral esquerdo e direito
- Liberação e aperto de diferentes tamanhos
- Instalação e remoção de filtros e cartuchos de filtro



3/8"

1/2"



Referência	Ø mm		€/Unid.
KW30652	45-75	1	19,90 €

CHAVE DE CORRENTES PARA FILTRO ÓLEO 60-105 MM

- Ferramenta robusta com corrente dupla
- Garra de retenção evita deslizamentos
- Cabo com junta, giratório lateralmente em 180°
- Fácil manuseio devido ao bloqueio de corrente especial
- Ø 60 - 105 mm
- Comprimento: 230 mm
- Comprimento de uma corrente: 22 mm

Referência	Ø mm	L1 mm	L2 mm		€/Unid.
KW30613	60-105	230	22	1	55,24 €





CHAVE DE CINTA Ø 30-160 MM

- Chave de cinta com diâmetro de 30-160 mm

Referência	Ø mm	L mm	📦	€/Unid.
KW30654	30-160	230	1	14,60 €



CHAVE DE FILTRO DE ÓLEO

- De Ø 60 - 76 mm a 95 - 111 mm
- Para filtros de óleo, geradores e outras conexões redondas
- Operação com uma mão
- Também para locais de difícil acesso
- Ajuste girando o botão

Referência	Ø mm	L mm	📦	€/Unid.
KW30616-076	60-76	285	1	17,61 €
KW30616-085	73-85	285	1	17,61 €
KW30616-099	85-99	295	1	17,59 €
KW30616-111	95-111	295	1	17,59 €

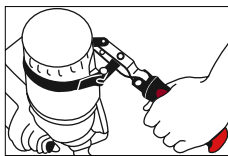

CHAVE DE FILTRO DE ÓLEO

- De Ø 65 - 110 mm e 110 - 155 mm
- Para filtros de óleo, geradores e outras conexões redondas
- Operação com uma mão
- Aplicável em locais de difícil acesso
- Ajuste girando o botão

Referência	Ø mm	L mm	📦	€/Unid.
KW30617	65-110	213	1	7,60 €
KW30618	110-155	155	1	8,90 €



CHAVE DE SERVIÇO DE ÓLEO 8X10 MM

- Chave de serviço de óleo 8 x 10mm

Referência	mm	L mm	📦	€/Unid.
KW30622	8-10	220	1	13,90 €

CrV





CHAVE PARA TANQUE DE COMBUSTÍVEL 4 PERNAS

- Comprimento extensível de 80 - 122 mm
- Uso ajustável e universal
- Para afrouxar e apertar o anel de travamento de plástico da unidade de envio de combustível no tanque de combustível

CrMo



Referência	L mm	📦	€/Unid.
KW30605	80-122	1	31,24 €

RODA VÁLVULAS MANUAL, 4 PEÇAS

Para retificação de válvulas:

- Ø 19 + 22 mm de comprimento 245 mm
 - Ø 22 + 32 mm de comprimento 255 mm
- Produtos correspondentes: KW 30607 e KW30608

Referência	📦	€/Unid.
KW30606	1	10,59 €



CINTA PARA SEGMENTOS

- Compressor de anel de pistão com ajuste infinitamente variável, aço especial para molas

Referência	Ø mm	mm	L mm	📦	€/Unid.
KW30607	53 - 125	6	80	1	17,60 €
KW30608	60 - 175	6	100	1	18,90 €

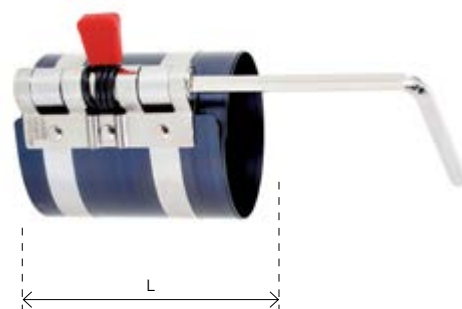

KIT DE ALICATES PARA OCLUSÃO DE TUBOS; 3 PEÇAS

- Alicates de abraçadeira de mangueira, feito de plástico, para prender mangueiras de água de resfriamento, aquecimento e combustível

Referência	Pos. mm	L1 mm	L2 mm	📦	€/Unid.
KW31123	1	153	max. 10	1	30,05 €
	2	183	max. 15		
	3	250	max. 24		

NYLON

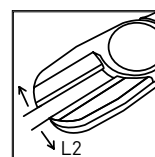

REFRATÔMETRO DE ANTICONGELANTE + ÁCIDO DE BATERIA

- Com uma olhada no refratômetro você pode determinar se fluidos como líquido de arrefecimento e água do para-brisas contêm anticongelante suficiente. O visor é dividido em 4 escalas separadas para propilenoglicol, etileno, ácido de bateria e AdBlue.

	Spec.
Ethylene Glycol	-25 ~ -50°
Propylene Glycol	-25 ~ -50°
🚗	1.10 - 1.30 kg/l
AdBlue®	30% - 35%
🚗	-15 ~ -40°



Referência	📦	€/Unid.
KW31125	1	85,95 €





PAQUÍMETRO DE PROFUNDIDADE DIGITAL

- O paquímetro de profundidade com display LCD serve para medir a profundidade do piso do pneu de forma fácil e simples



Referência	± mm	📦	€/Unid.
KW31009	10 × 100 × 200	1	13,60 €

CHAVE PARA VÁLVULA PNEUS

- Evita o aperto excessivo ou a compressão severa da vedação de borracha.
- Obtenção notável do torque.
- Ferramenta durável e robusta.

Referência	Nm	L mm	📦	€/Unid.
KW3238	0.25	120	1	13,89 €
KW3239	0.45	120	1	13,89 €



ALAVANCA DESMONTA

- Alavanca de pneu: 280, 380, 650 mm

Referência	L mm	📦	€/Unid.
KW3337-280	280	1	6,60 €
KW3337-380	380	1	9,85 €
KW3337-650	650	1	29,98 €

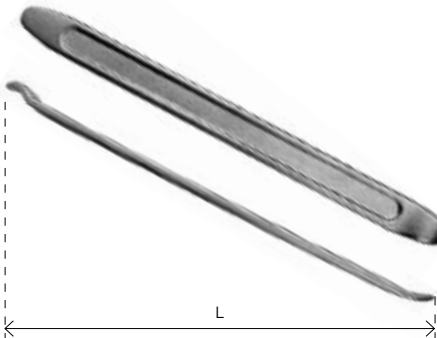

FERRAMENTA DE MONTAGEM DE VÁLVULA DE PNEU

- Para inserir válvulas de borracha de qualquer comprimento
- O entalhe na alça fornece uma pega segura na borda do aro
- Sem esforço
- Nenhum dano à borda do aro devido à alça de plástico
- Cabeça da válvula flexível

Referência	L mm	📦	€/Unid.
KW3339	250	1	4,99 €

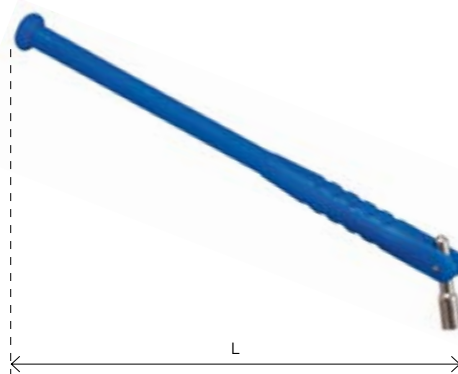



ALICATE PARA PESOS DE RODAS, HIGHTECH

- Para fixar, movimentar e soltar os pesos da balança
- Com mordente para cortar pesos da balança
- Forjado em aço especial

CrV

Referência	L mm		€/Unid.
KW4256-240	240	1	25,37 €



VENTOSA DUPLA DE SUÇÃO, ALUMÍNIO, MÁX. 50 KG

- Elevador de êmbolo duplo, feito de alumínio
- Ventosas flexíveis e alavanca de liberação rápida
- Ideal para para-brisas curvos
- Para levantar, transportar e segurar
- Para superfícies planas e não porosas

Max.
50
kg

ALU



Referência	kg	Ø mm	L mm		€/Unid.
KW30803	max. 50	117	327	1	49,90 €

CONJUNTO DE RASPADORES DE PLÁSTICO, 4 PEÇAS

- Aplicação universal
- Para remoção rápida e fácil de faixas de acabamento coladas ou para remoção de pesos adesivos em aros de liga leve

Referência	Pos. mm	L1 mm	mm		€/Unid.
KW30810	1	270	38	1	32,20 €
	2	270	25		
	3	270	22		
	4	270	19		

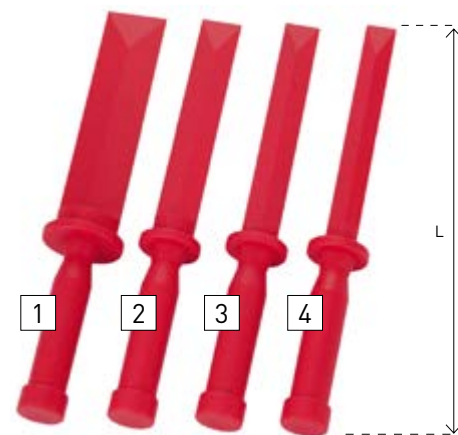

CHAVE DE VELAS DE IGNIÇÃO EM FORMA DE T

- Chave giratória para velas de ignição com pega em forma de T.
- Tamanhos disponíveis: 16 e 21 mm

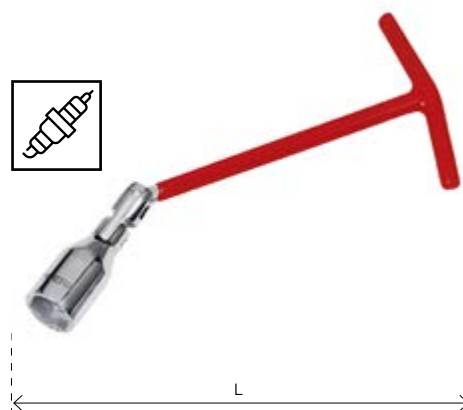

Referência	Ø mm	L mm		€/Unid.
KW2591-16	16	240	1	4,90 €
KW2591-21	21	245	1	4,90 €

FERRAMENTA PNEUMÁTICA E AR COMPRIMIDO

Descubra nossa linha de ferramentas pneumáticas e ar comprimido de alto desempenho para enfrentar qualquer desafio na indústria automotiva e além.

PUNHO DE ENCHER PNEUS DIGITAL - AIR BOY® EXACT

Concebida para elevada precisão, durabilidade e excelente ergonomia.

O NOVO Punho de Encher Pneus Digital **Air Boy® eXact** é a mais recente adição à gama de produtos de qualidade da JWL. O Punho De Encher Pneus Digital foi desenvolvido a pensar no rigor, durabilidade e ergonomia. O design é elegante e as propriedades foram profundamente pensadas: com o **Air Boy® eXact**, usufrui da melhor bomba de ar.



A **Air Boy® eXact** é a escolha ideal para encher pneus com válvulas TMPS, garantindo rigor na leitura com precisão inferior a 0,01 bar. Resistente e duradoura, suporta quedas livres até 2 metros e é testada minuciosamente, excedendo as normas de qualidade. Com visor ergonômico e fácil de calibrar, cada unidade é testada individualmente e vem com certificado de calibração. Disponível em várias versões para atender às necessidades específicas.



Ver vídeo



Referência	📦	€/Unid.
156100155	1	121,71 €

CALIBRAGEM PNEUS - CONECTOR QT

O conector QT: calibragem precisa, fácil de usar, hermético.

Simplificamos o conector QT para calibrar pneus com precisão! Patentado, é hermético até 9 bar/130 psi.

Fácil de usar e seguro, com mecanismo de travamento automático. Testado após 100.000 ativações, mantendo-se eficaz.

Referência	📦	€/Unid.
116022	1	14,14 €
116002	1	14,14 €

Ver vídeo



116022



116002



16 Bar (Máx)



-20°C a
+ 60°C



0.023 kg (ligação da Mangueira)
0.026 kg (rosca interna)



300 l/min com queda de pressão de 0,6
bar. 650 l/min em fluxo livre



PISTOLA DE DECAPAR C/ COPO DE 1,2 LT

A decapagem a jato de bicarbonato de sódio é um método rápido e suave de remover tinta e corrosão, mesmo em locais de difícil acesso.

A decapagem a jato de bicarbonato de sódio não provoca o aquecimento nem o estiramento de chapa metálica.

A decapagem a jato de bicarbonato de sódio não danifica vidro, borracha nem plástico e, como tal, as medidas de proteção dos materiais circundantes são mínimas.

A decapagem a jato de bicarbonato de sódio confere proteção imediata contra enferrujamento aos metais não revestidos, o que não acontece com a decapagem a jato de areia.

Tanto a pistola de decapagem a jato de bicarbonato de sódio JWL como o kit de decapagem a jato de bicarbonato de sódio JWL são adequados para utilização doméstica (Bricolage) e profissional!



Ver vídeo



Referência		€/Unid.
145154000	1	82,29 €



6 - 12 Bar



100 l/min,
no máximo



3/4" int. (BSP)



PÓ PARA DECAPAR 5LT

Pó Decapante: Remove Tinta e Verniz Rapidamente!

Decape facilmente com nosso pó decapante de 5 litros.

Remove camadas antigas de tinta e verniz de forma eficaz e rápida.



Referência		€/Unid.
320103000	1	29,14 €

WIDE NOZZLE (3PÇS)



Referência		€/Unid.
145955000	1	18,17 €





PISTOLA JET WASHER

Com a **JWL Jet Washer**, pode limpar e lavar de forma eficaz sem danificar a superfície com alta pressão. O **Jet Washer** é mais potente do que um fornecimento de água comum. Combina ar comprimido e água, proporcionando condições ideais para lavagem, desengorduramento e champô. O **Jet Washer** foi projetado para permitir que os operadores se aproximem dos itens a serem lavados, sem se molharem.



Com a **JWL Jet Washer**, pode limpar e lavar de forma eficaz sem danificar a superfície com alta pressão. O **Jet Washer** é mais potente do que um abastecimento de água comum. Combina ar comprimido e água, o que proporciona as condições ideais para lavar, desengordurar e shampoo.

Referência	📦	€/Unid.
102010000	1	47,10 €

Acessórios		Referência	€/Unid.
	Bico de lavagem para Pistola Jet Flusher	102050	17,40 €
	Bico de lavagem para Pistola Jet Washer	102030	17,40 €
	Acessório adaptador para (Jet Flusher/Washer)	102040	7,16 €

PISTOLA JET FLUSHER

O **JWL Jet Flusher** funciona sem o uso de solventes ou produtos químicos agressivos, mas combina água com ar comprimido para aumentar a eficiência da lavagem do sistema de refrigeração.



O ar comprimido aumenta a pressão da água em comparação com o fornecimento principal de água. O **JWL Jet Flusher** está equipado com válvulas de controle variáveis tanto para o fluxo de ar como para o fluxo de água. Isso permite que o fornecimento de água seja fechado diretamente no **Jet Flusher** ao fazer uma pausa ou ao trocar o bico.

Referência	📦	€/Unid.
102185000	1	47,10 €



SANGRADOR DE TRAVÕES C/ COPO 1,2 LT

Sangramento e reenchimento rápidos e limpos

O sangrador de travões JWL (143102-000) é utilizado para sangrar e reencher os sistemas de travões de todos os tipos de veículos, de forma rápida e limpa, por uma única pessoa.

Referência		€/Unid.
143102000	1	54,86 €



PISTOLAS AIR BOY CLASSIC

O design ergonómico da JWL é, ele próprio, um clássico. Utilizamos ar comprimido para facilitar a ativação do manípulo e tornar a operação fácil, precisa e simples.

A pistola **Air Boy® Classic** é feita de um plástico acetálico resistente a impactos (POM)

As nossas pistolas de ar comprimido apresentam uma durabilidade excepcional, mesmo após 28 milhões de operações. Por isso, orgulhamo-nos de lhe poder oferecer também uma garantia de 25 anos relativa ao sistema de válvula da sua pistola **Air Boy®!**



Robustas, resistentes a impactos e à prova de fugas

Referência	Designação	€/Unid.
140101000	JWL - PISTOLA AIR BOY CLASSIC	8,57 €
140112000	WL - PISTOLA AIR BOY CLASSIC 300MM	11,49 €
140113000	JWL - PISTOLA AIR BOY CLASSIC 500MM	13,20 €

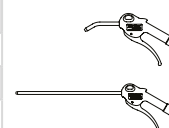

520302 LIGADOR R 1/4F

Fluxo de diâmetro: 7,8mm



520312 LIGADOR R 1/4M

Fluxo de diâmetro: 7,8mm



Referência		€/Unid.
520302	1	2,19 €
520312	1	2,19 €

TOMADA 530 R

Temperatura máx. de trabalho: 35 bar
Pressão de rotura: 150 bar
Temperatura de trabalho: -20° a +60°
Fluxo de diâmetro: 7,8 mm



530002000



530012000

Referência	Designação	€/Unid.
530002000	TOMADA 530 R 1/4F	10,33 €
530012000	TOMADA 530 R 1/4M	10,33 €

MANÓMETRO DE ENCHER PNEUS

Manómetro de $\varnothing 63$, de encher pneus com mangueira de 0,5 m. Manómetro (0-12 bar) de classe de precisão 1.6 de acordo com as normas EN 837-1. Precisão: 0-12 bar: ± 0.19 bar. Escala: bar & psi.



Referência		€/Unid.
150120134	1	41,14 €

PISTOLA DE LAVAGEM C/ COPO DE 1,2 LT

Desengorduramento, lavagem e aplicação de champô eficazes



Referência		€/Unid.
142130000	1	27,69 €

6 - 12 Bar 100 l/min, no máximo 3/4" int. (BSP)





WARRIOR™
by WELZH®

- A **Warrior Hose** é a mangueira de ar **Welzh** de alto desempenho, ela tem muitas vantagens, incluindo uma vida útil mais longa em relação à mangueira convencional. Fabricado com uma especificação alta, este produto superflexível e ergonomicamente amigável é um verdadeiro vencedor em muitos ambientes industriais.
- Um desempenho universal adequado para transportar muitos produtos químicos, solventes, combustíveis, óleos, graxas, ar comprimido e água.
- Permite boa resistência à abrasão e ao envelhecimento superior a outras mangueiras.

- Limpo, flexível e fácil de usar.
- Migração plasticada reduzida.
- Excelente resistência a UV / ozônio.
- Sem silicone e cádmio.
- Classificação de retardante de fogo - C01 25% oxigênio.
- Temperatura de serviço - 15 ° C a + 60 ° C.
- Furo: 1/2" ou 3/8"
- Comprimento: 15 m.

- Fornecido em um carretel retrátil de metal. Mangueira premium altamente durável adequada para trabalhar nas condições profissionais mais adversas.
- Rebobinamento automático suave.
- Braço de guia ajustável.
- Construção em aço resistente.
- Revestimento em pó resistente à corrosão.
- Opções de montagem horizontal e vertical.

ENROLADOR DE MANGUEIRA DE AR DE BORRACHA PREMIUM 13MMX15MT



NOVIDADE

Referência	📦	€/Unid.
W5432	1	248,57 €

MANGUEIRA DE AR DE BORRACHA PREMIUM 10MMX15MT



Referência	📦	€/Unid.
W5434	1	47,91 €

MANGUEIRA DE AR DE BORRACHA PREMIUM 13MMX15MT



NOVIDADE

Referência	📦	€/Unid.
W5433	1	51,26 €

ENROLADOR DE MANGUEIRA DE AR DE BORRACHA PREMIUM 10MMX15MT



NOVIDADE

Referência	📦	€/Unid.
W5435	1	225,43 €

ENROLADOR DE MANGUEIRA DE AR COM RETORNO AUTOMÁTICO

- Rotativo até 180°C
- Com mola de retorno automático e sistema de travamento
- Material da caixa: PP
- Mangueira reforçada feita de polímero híbrido
- Pressão de trabalho até 18 bar
- Temperatura: -5°C a 45°C
- Com montagem na parede

Referência	Comprimento Mangueira	Dimensões mm	Ø (Int) mm	Ø (Ext) mm	Δ kg	📦	€/Unid.
KW31041	15+1 m	390x210x320	9.5	14.5	5.5	1	132,00 €
KW31042	20+2 m	480x240x420	9.5	14.5	10	1	154,39 €
KW31043	30+2 m	510x260x460	9.5	15.5	14.5	1	199,00 €



ADITIVOS, COLAS E LUBRIFICANTES

Maximize a eficiência e durabilidade com nossos aditivos, colas e lubrificantes de qualidade industrial. Mantenha as engrenagens em movimento e os projetos firmemente

COLA ULTRA FORTE E PÓ DE ENCHIMENTO REFORÇADO

O adesivo de 2 componentes mais rápido do mundo!

#1 KIT DE REPARAÇÃO PARA CARENAGENS PARTIDAS!



Ver vídeo



S-FIX APX4 REPARA FACILMENTE:

Carenagens de Plástico, Suporte de Faróis, Reservatórios de Óleo, Radiadores, Escapes (não diretamente no colector) Cárter e muito mais!

USANDO O PÓ DE SOLDADURA FORNECIDO:

S-FIXX pode ser furado, grampeado, pintado (qualquer tipo de tinta), lixado, amolado. Resistente a gasolina, óleo, gasóleo e ácido de bateria.

Referência	📦	€/Unid.
APX4	12	13,03 €



Avaliação 4,4 / 5

Amazon.co.uk

Mais de 100 Avaliações

MARCADOR PONTA ESFÉRICA

Tubo marcador de ponta esférica fina.



Referência	Tam.ponta	Cor	Embalagem	📦	€/Unid.
MK96652	3 mm	○	12	48	3,11 €
MK96653	3 mm	●	12	48	3,11 €
MK96654	3 mm	●	12	48	3,11 €
MK96655	3 mm	●	12	48	3,11 €
MK96656	3 mm	●	12	48	3,11 €
MK96657	3 mm	●	12	48	3,11 €
MK96658	3 mm	●	12	48	3,11 €

MARCADOR PRO-LINE HP

Marcador de feltro de tinta líquida para superfícies oleosas.



Referência	Cor	Embalagem	📦	€/Unid.
MK096960	○	12	48	3,56 €
MK096961	●	12	48	3,56 €
MK096962	●	12	48	3,56 €
MK096963	●	12	48	3,56 €
MK096965	●	12	48	3,56 €
MK096966	●	12	48	3,56 €





TWIN SPRAY - CONCEBIDO PARA PROFISSIONAIS

NÃO DERRAPANTE -

Botão estriado

BOTÃO RECUADO -

Evita pulverização acidental

PALHINHA DE PARAGEM -

Previne a extensão e a descarga acidental

EXTRA RESILIENTE -

Atuador de categoria profissional

PALHINHA INTERNA FIXA -

Nunca mais a perca!

TRANCADO -

O atuador TwinSpray não pode ser derrubado

PALHINHA DE POSIÇÃO DUPLA DO TWINSPRAY

Para cima = Jato de precisão

Para baixo = Spray padrão

APLICAÇÕES SUGERIDAS PARA O PRODUTO

TWINSPRAY RESILIENTE

12 produtos da gama



8 Lubrificantes



2 Detergentes:



1 Trabalhos em metal



1 Especialista

TWINSPRAY[™]
Dual-Action Spray System





Ver vídeo



TW-90 TOALHETES TEXTURIZADOS USO INTENSIVO

- Os toalhetes TW-90 da Action Can são a resposta imediata ao problema da limpeza das mãos fora das instalações sanitárias. Os TW-90 são toalhetes texturizados, altamente absorventes, que foram impregnados com uma formulação de limpeza de mãos altamente eficaz, mas suave. Os TW-90 removem até as sujidades mais difíceis, como óleo, gordura, sujidade, tinta, tinta e adesivos.

CARACTERÍSTICA PRINCIPAIS

- Toalhetes multiusos texturizados para profissionais
- Altamente absorventes, retém a sujidade
- Remove gordura, óleo, selante, silicone e sujidade
- Secagem rápida, Baixo Odor e Não Pegajoso
- Contém proteção antibacteriana e é eficaz contra a Doença de Well
- O tubo contém 100 toalhetes

INSTRUÇÕES DE UTILIZAÇÃO

- Remova a tampa e retire o toalhete do centro do rolo através do orifício na tampa
- Mantenha a aba fechada quando não estiver em uso
- Utilize os TW-90 para limpar as mãos e deixe secar



Referência	Capacidade	📦	€/Unid.
ACTW100	100 Toalhetes	4	19,29 €

AC-90 LUBRIFICANTE MULTIFUNÇÕES

CARACTERÍSTICA PRINCIPAIS

- Repele a humidade e elimina os problemas que esta causa
- Lubrifica peças móveis, para que mantenham um funcionamento suave
- Penetra rapidamente e desbloqueia as peças e fixações gripadas
- Proteção anticorrosão de curto prazo excelente
- Limpa as superfícies com eficácia, remove óleos pesados, ceras e sujidades



AC90TS



AC9025LTR



AC905LTR

Ver vídeo



Referência	Capacidade	📦	€/Unid.
AC90TS	TwinSpray GPL Aerossol 500 ml	15	6,30 €
AC905LTR	5L + embalagem spray de gatilho	1	47,14 €
AC9025LTR	Barril 25L	1	197,00 €





DRY PTFE AGENTE LUBRIFICANTE E DE LIBERTAÇÃO (A SECO)

- Lubrificante de revestimento seco e agente de libertação. Resistente à água, óleo e solventes
- Revestimento seco e durável para minimizar o desgaste Intervalo de temperaturas efetivas -100°C a +200°C
- Usar onde o lubrificante de revestimento molhado não é tolerado



Ver vídeo



Referência	Capacidade	📦	€/Unid.
ACPTFETS	Aerossol 500 ml	15	12,69 €

SL-90 ÓLEO LUBRIFICANTE COM PTFE

- Óleo lubrificante multiusos
- Gama de temperatura de vasta aplicação -35°C e +200°C
- Os aditivos EP melhoram a capacidade de carga elevada
- Capacidade de multi-viscosidade com boas propriedades antiarremesso
- Resistente à água, vapor, ácido e agentes alcalinos



Ver vídeo



Referência	Capacidade	📦	€/Unid.
ACSL90TS	Aerossol 500 ml	15	7,37 €

SP-90 SPRAY LUBRIFICANTE DE SILICONE

- Lubrificante de silicone de precisão de revestimento seco
- Lubrifica e reduz a fricção
- Intervalo de temperaturas efetivas -50°C a +200°C
- Impede a colagem, a fusão e a entrada de humidade
- Seguro para utilização em todos os metais, na maioria das borrachas e na maioria dos plásticos



Ver vídeo



Referência	Capacidade	📦	€/Unid.
ACSP90TS	Aerossol 500 ml	15	9,94 €

CD-90 LUBRIFICANTE PARA CORRENTES E ACIONAMENTOS

- Para todos os tipos de correntes e componentes de transmissão
- Penetra e lubrifica após a aplicação
- Protege os componentes do desgaste e corrosão



Referência	Capacidade	📦	€/Unid.
ACCD90TS	Aerossol 500 ml	15	13,41 €

CS-90 MASSA ANTIGRIPAGEM PARA COBRE

- Reduz o atrito e o desgaste
- Facilita a montagem e desmontagem
- Previne o agarre, desgaste e desnudação dos fixadores roscados



Referência	Capacidade	📦	€/Unid.
ACCS90TS	Aerossol 500 ml	15	11,79 €
ACCS90	Lata Composto 500 g	12	13,71 €

WG-90 MASSA DE CÁLCIO BRANCA

- Graxa classe NLGI 2 de uso geral
- Excelente resistência à água, aos ácidos e álcalis
- Limites de temperaturas efetivas de -10°C a + 120 °C
- Mecanicamente estável, com excelente resistência ao cisalhamento
- Propriedades anticorrosivas e protetoras
- Eliminação através da água extremamente reduzida



Referência	Capacidade	📦	€/Unid.
ACWG90TS	Aerossol 500 ml	15	9,43 €



RP-90 ÓLEO DE PENETRAÇÃO RÁPIDA

- Excelente potência de penetração
- Capacidade de desbloqueio rápido
- Protege da ferrugem e da corrosão
- Solta a oxidação de superfície/instantânea
- Contém "moly" para uma remontagem fácil
- Não contém silicone



Referência	Capacidade		€/Unid.
ACRP90TS	Aerossol 500 ml	15	5,59 €

CT-90 ÓLEO PARA CORTE E MANDRILAGEM

- Lubrificante versátil para corte, roscagem, perfuração e alargamento em vários metais
- Reduz o atrito e o tempo de corte. Melhora o acabamento superficial



Referência	Capacidade		€/Unid.
ACCT90TS	Aerossol 500 ml	15	9,39 €

EC-90 LIMPEZA CONTACTOS ELÉCTRICOS

- Limpa componentes eléctricos delicados
- Remove depósitos e manchas
- Evapora rapidamente e não deixa resíduos



Referência	Capacidade		€/Unid.
ACEC90TS	Aerossol 500 ml	15	12,94 €

LD-90 DETECTOR DE FUGA DE GÁS

- Detector económico de fugas de gás utilizado em todos os tipos de gases
- Destaca fugas mesmo em sistemas de baixa pressão
- Fórmula à base de água, não inflamável



Referência	Capacidade		€/Unid.
ACLD90TS	Aerossol 500 ml	15	7,11 €

TF-90 SOLVENTE DE LIMPEZA DE SECAGEM RÁPIDA

Desengordura eficazmente superfícies metálicas, rolamentos e correntes, evapora rapidamente sem deixar resíduos. Remove óleos, graxas, ceras e lubrificantes. Ótimo para pré-pintura e compatível com diversos materiais.



Referência	Capacidade		€/Unid.
ACTF90TS	Aerossol 500 ml	15	8,87 €

AS-90 DESMOLDANTE ANTI-SALPICOS PARA SOLDADORES

- Limpa componentes eléctricos delicados
- Remove depósitos e manchas
- Evapora rapidamente e não deixa resíduos



Referência	Capacidade		€/Unid.
ACAS90	Aerossol 500 ml	15	6,73 €

ZG-90 TINTA DE ZINCO GALVANIZADA A FRIO

Disponível em dois tipos: ZG-90 Prateado (seca ao toque em 2 min./totalmente seca em 20 min. a 20°C) e Cores ZG-90 (acabamento acetinado). Funciona como primário e acabamento, com excelente correspondência de cor para aço galvanizado a quente. Oferece proteção anticorrosão eficaz, excelente aderência e flexibilidade. Aprovado para uso ferroviário e não é condutor.

Referência	Capacidade		€/Unid.
ACZG90	Aerossol 500 ml - Acabamento brilhante prateado	15	10,80 €
ACZG90BLACK	Aerossol 500 ml - Acabamento acetinado PRETO	15	10,80 €





TRATAMENTO CURATIVO INJEÇÃO DIESEL

- Contém a melhor tecnologia detergente testada na mais recente geração de motores; efeito curativo em motores DW10;
- Trata completa e rapidamente os problemas do sistema de injeção provocados pela sujidade (injetores bloqueados, fumos negros,...)
- Com uma limpeza feita em um tanque de combustível, permite devolver aos sistemas tratados, o seu estado inicial de limpeza.
- Permite manter controladas as emissões de fuligem e partículas, para que correspondam às normas definidas pelos construtores.

Aplicação: Uma lata serve para tratar entre 40 e 70 litros de combustível.

É recomendado que substitua o filtro de combustível assim que este seja consumido.

Referência	Capacidade	☼	€/Unid.
ECO1111	300 ml	24	13,33 €



TRATAMENTO CURATIVO INJEÇÃO GASOLINA

- Permite o tratamento rápido e completo de disfunções do sistema de injeção relacionadas com entupimento: injetores sujos, fumo opaco,...
- Elimina variações de rpm, problemas de ralenti e aceleração.
- Permite a manutenção do sistema de injeção, necessária para o bom funcionamento do sistema de controlo de poluição e de regulação do motor.
- Reduz a poluição e evita consumos excessivos de combustível.

Aplicação: Uma lata serve para tratar entre 40 e 70 litros de combustível.



Referência	Capacidade	☼	€/Unid.
ECO1101	300 ml	24	13,33 €

TAPA-FUGAS RADIADOR

- Uso preventivo ou curativo;
- Adequado para uso com todos os tipos de líquidos de refrigeração, solúvel em água;
- Produto de baixa viscosidade;
- Lubrifica a bomba de água;
- Não afeta as peças metálicas nem tubos e vedantes;
- Não bloqueia o circuito de refrigeração;
- Colmata imediatamente as fugas e micro-fugas de todo o circuito de refrigeração;
- Resultado duradouro;
- Evita o bloqueio de tubos de pequeno diâmetro;
- Não gera fenómenos electrolíticos.

Aplicação: Adicionar no circuito de refrigeração. Consulte as instruções de utilização.

Referência	Capacidade	☼	€/Unid.
ECO1030	250 ml	12	9,00 €



TRATAMENTO REGENERANTE DE FILTRO DE PARTÍCULAS

- Facilita regeneração rápida do filtro de partículas diesel, mesmo em condições desafiadoras como uso urbano e trajetos curtos
- Previne entupimento por fuligem
- Protege filtro contra danos por altas temperaturas
- Reduz degradação do óleo do motor
- Eficaz, requer apenas 250 ml.

Aplicação: Adicione REGE-FAP antes de abastecer com 40-60 litros de diesel. Trate 25 litros a cada 3-4 abastecimentos. Não exceda a dose recomendada ou use em filtros de partículas com tecnologia de regeneração (PSA).



Referência	Capacidade	☼	€/Unid.
ECO1107	250 ml	12	13,41 €

TCS DESBLOQUEADOR DE INJETORES

- Limpeza de alta performance nomeadamente sobre os depósitos de fuligem;
- Compatível com os sistemas de despoluição catalíticos;
- Desbloqueia os injetores obstruídos pela fuligem ou corrosão;
- Permite a limpeza rápida de peças tais como válvulas EGR, obturador de gás, etc;
- Quádrupla acção: Elimina o carvão / desgorduramento / limpeza / desbloqueador.

Aplicação: Aplique o spray nas peças a serem limpas e deixe o produto atuar durante alguns minutos (5-10 minutos quando a peça está muito suja).

Referência	Capacidade	☼	€/Unid.
ECO1103	500 ml	12	11,74 €



TURBO-NET LIMPA CÂMARAS DE COMBUSTÃO, TURBOS E VÁLVULAS EGR

- Limpa e elimina os excessos de calamina nas câmaras de combustão, nas alhetas dos turbos e válvulas EGR.

Resultados:

Permite resolver sem desmontagem diversas disfunções dos turbos de geometria variável e de válvulas EGR. Devolve imediatamente ao motor as suas performances de origem.

Aplicação: Para motores a Diesel ou a Gasolina. Utilização estritamente profissional. Respeitar escrupulosamente as instruções de utilização.

Referência	Capacidade	☼	€/Unid.
ECO1104	125 ml	12	12,60 €





LIMPEZA DE CIRCUITOS DE ARREFECIMENTO

- Suspende e elimina todos os contaminantes do circuito de refrigeração (do tipo lamas e óxidos metálicos);
- Ajuda a restabelecer os bons desempenhos do circuito de refrigeração do motor/ aquecimento do veículo;
- Restaura aos órgãos essenciais (radiador, bomba de água, termostato) as performances de origem;
- Evita as reparações elevadas devido à corrosão e às más mudanças térmicas;
- Evita uma reparação rápida dos problemas de corrosão.



Aplicação: Adicionar no circuito de refrigeração. Após tratamento, é necessário um enxaguamento do circuito. Consulte as instruções de utilização.

Referência	Capacidade	📦	€/Unid.
ECO1031	250 ml	24	8,31 €

DESENGORDURANTE DO CIRCUITO DE REFRIGERAÇÃO

- Permite uma limpeza perfeita dos circuitos de refrigeração que tenham sofrido uma contaminação por óleo do motor, seguida por uma avaria (junta da colaça);
- Ajuda no restabelecimento dos parâmetros de origem do circuito de refrigeração do motor;
- Solubilidade do óleo no líquido de refrigeração e permite a sua total evacuação aquando de esvaziamento do circuito;
- Elimina os depósitos orgânicos gordurosos presentes no circuito.



Aplicação: Adicionar no circuito de refrigeração. Após tratamento, é necessário um enxaguamento do circuito. Consulte as instruções de utilização.

Referência	Capacidade	📦	€/Unid.
ECO1034	500 ml	24	18,69 €

LIMPEZA CIRCUITO DE ÓLEO

- Dissolução rápida de lamas e borrachas prejudiciais ao bom funcionamento do motor;
- Limpa filtro, touches hidráulicas, ranhuras dos segmentos, juntas, bombas de óleo, palhetas de turbo, entre outros;
- Compensa a colmatagem devido à presença do filtro de partículas;
- Preserva o óleo novo de uma contaminação rápida pelas lamas;
- Prolonga a duração de vida do motor.



Aplicação: Adicionar na mudança de óleo. Adicionar em 3,5 e 5 litros de óleo. A renovar todos os 60 000 km. Consulte as instruções de utilização do produto.

Referência	Capacidade	📦	€/Unid.
ECO1024	250 ml	12	8,31 €

ANTI-FUGAS DE MOTOR/ ANTI-CONSUMO DE ÓLEO

- Aumenta a viscosidade do óleo apenas a alta temperatura e sob forte cisalhamento;
- Regenera as juntas e vedantes de estanquicidade em elastómero restabelecendo o seu tamanho e elasticidade de origem;
- Redução do consumo de óleo e da emissão de fumos azuis pelo escape;
- Aumenta as compressões e facilita os arranques a frio;
- Melhora o funcionamento do motor.



Aplicação: Adicionar no óleo do motor. Recomendado para os motores a gasolina ou diesel apresentando um importante consumo de óleo ou forte desgaste. A renovar a cada mudança de óleo.

Referência	Capacidade	📦	€/Unid.
ECO1021	250 ml	12	11,31 €

MERCATOR

gogrip

MERCATOR gogrip - são luvas de nitrilo profissionais e protectoras com paredes mais grossas, proporcionando uma pega segura e proteção quando se trabalha em ambientes oleosos e húmidos. Distinguem-se pela sua textura única de superfície diamantada 3D.

Ver vídeo



LUVAS GOGRIP PRETAS



EN 16350



ANTIESTÁTICAS

Saúde e segurança de trabalho em ambientes difíceis

Resistentes a produtos químicos selecionados, bem como a vírus, bactérias e fungos

Manipulação de dispositivos móveis

6,5gr



2x mais grossas do que as luvas normais

Flexíveis e altamente resistentes ao alongamento

Textura revolucionária de diamante 3D:

- proporciona uma pega estável e segura mesmo em ambientes de trabalho difíceis
- evita mãos suadas durante a utilização



automotiva



industrial



de construção



mecânica



de montagem



DIY



Referência	Designação	📦	€/Unid.
GP23008	LUVAS GOGRIP PRETAS - TAM. M (50UN)	10	5,99 €
GP23009	LUVAS GOGRIP PRETAS - TAM. L (50UN)	10	5,99 €
GP23010	LUVAS GOGRIP PRETAS - TAM. XL (50UN)	10	5,99 €

LUVAS GOGRIP LARANJA



EN 16350



ANTIESTÁTICAS

Cor altamente visível, distinta destaca-se em qualquer ambiente

Resistentes a produtos químicos selecionados (tipo B)

Manipulação de dispositivos móveis

8,5gr



3x mais grossas do que as luvas normais

Alta qualidade e durabilidade

Textura revolucionária de diamante 3D:

- proporciona uma pega estável e segura mesmo em ambientes de trabalho difíceis
- evita mãos suadas durante a utilização



tuning



automotiva



indústria pesada



indústria química



pintura



Referência	Designação	📦	€/Unid.
GP25007	LUVAS GOGRIP LARANJA - TAM. S (50UN)	10	5,99 €
GP25008	LUVAS GOGRIP LARANJA - TAM. M (50UN)	10	5,99 €
GP25009	LUVAS GOGRIP LARANJA - TAM. L (50UN)	10	5,99 €
GP25010	LUVAS GOGRIP LARANJA - TAM. XL (50UN)	10	5,99 €

Ver vídeo



LUVAS GOGRIP AZUL PUNHO LONGO



Ver vídeo



As luvas mais grossas da gama com textura de diamante
Espessura nos dedos:
0,28 mm

ESCALA ESPESSURA DAS LUVAS

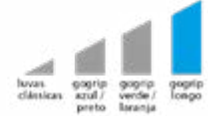

Resistente a produtos químicos selecionados, bem como a vírus, bactérias e fungos

Poder diamante duplo: Textura 3D Frente e Verso

Saúde e segurança de trabalho em ambientes difíceis

Punho mais longo: min. 300 mm

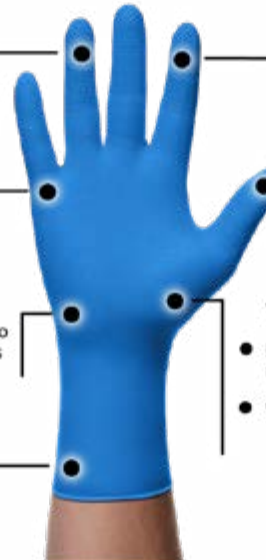

Manipulação de dispositivos móveis

Textura revolucionária de diamante 3D:

- proporciona uma pega estável e segura mesmo em ambientes de trabalho difíceis
- evita mãos suadas durante a utilização

Referência	Designação	📦	€/Unid.
GP31007	LUVAS GOGRIP AZUL PUNHO LONGO - TAM. S (50UN)	10	12,86 €
GP31008	LUVAS GOGRIP AZUL PUNHO LONGO - TAM. M (50UN)	10	12,86 €
GP31009	LUVAS GOGRIP AZUL PUNHO LONGO - TAM. L (50UN)	10	12,86 €
GP31010	LUVAS GOGRIP AZUL PUNHO LONGO - TAM. XL (50UN)	10	12,86 €



processamento do leite



padaria e confeitaria



produção de bebidas



produção de alimentos congelados



LUVAS GOGRIP VERDE



Ver vídeo



Resistentes a produtos químicos selecionados (tipo B)

3x mais grossas do que as luvas normais

8,5gr



Manipulação de dispositivos móveis

Alta qualidade e durabilidade

Textura revolucionária de diamante 3D:

- proporciona uma pega estável e segura mesmo em ambientes de trabalho difíceis
- evita mãos suadas durante a utilização

EN 16350



ANTIESTÁTICAS

Referência	Designação	📦	€/Unid.
GP29008	LUVAS GOGRIP VERDE - TAM. M (50UN)	10	9,00 €
GP29009	LUVAS GOGRIP VERDE - TAM. L (50UN)	10	9,00 €
GP29010	LUVAS GOGRIP VERDE - TAM. XL (50UN)	10	9,00 €



agricultura, horticultura



automotiva



colheita de fruta e legumes



DIY



indústria química





FIXADOR DE ROSCAS BAIXA RESISTÊNCIA

Ref.	€/Unid.
D44	12,86 €

Um adesivo anaeróbico de baixa resistência, ideal para travar pequenos parafusos e evitar solturas por vibração. Facilita a desmontagem e reposicionamento com ferramentas manuais padrão. Apesar da baixa resistência, proporciona uma solução antivibração permanente para diversos fixadores.



Capac.	📦	Cor	Resist.	Visc.	Temperat. Util.	Tempo	Secagem
50 ml	10	Roxo	Baixa	Média	-55°C a +150°C	20 min.	24h

FIXADOR DE ROSCAS MÉDIA RESISTÊNCIA

Ref.	€/Unid.
D77	12,86 €

Um composto anaeróbico de travamento de roscas de cura rápida, ideal para aplicações industriais e automotivas. Bloqueia roscas e retém peças cilíndricas, proporcionando uma vedação eficaz. Resistente a óleo e corrosão, é indicado para fixadores automotivos e de engenharia.



Capac.	📦	Cor	Resist.	Visc.	Temperat. Util.	Tempo	Secagem
50 ml	10	Azul	Média	Média	-55°C a +150°C	10-15 min.	24h

FIXADOR DE ROSCAS ALTA RESISTÊNCIA

Ref.	€/Unid.
D66	12,86 €

Um composto de travamento de rosca anaeróbico de alta resistência e cura rápida para unir e vedar roscas e retenção de peças cilíndricas em aplicações industriais e automotivas em geral. Ideal para uso em fixadores de até 1" (25 mm) de diâmetro, proporcionando travamento permanente e eliminando a necessidade de 'Porca dupla'. Ideal para uso com blocos de transmissão e motor em aplicações automotivas.



Capac.	📦	Cor	Resist.	Visc.	Temperat. Util.	Tempo	Secagem
50 ml	10	Vermelho	Alta	Média	-55°C a +150°C	5-10 min.	24h

MASSA CERÂMICA

Ref.	€/Unid.
D516	15,94 €

Uma massa macia de alta temperatura, de qualidade premium, para montagem e amaciamento. O composto protege contra corrosão, danos e desgaste durante a montagem e amaciamento.

- Menor atrito prolonga a vida útil.
- Proteção contra desgaste em carga elevada.
- Evita arranhões e facilita montagem.
- Facilita desmontagem e reutilização.



Capac.	📦	Cor	Temperat. Util.
500 gr	6	Branco	-30°C a +150°C

SOLDADURA METAL EPOXY

Ref.	€/Unid.
D301	8,57 €

Um adesivo de metal de dois componentes 1:1, que endurece rapidamente à temperatura ambiente após a mistura. Desenvolve alta resistência mecânica em pouco tempo e é resistente a uma variedade de substratos metálicos e não metálicos, como madeira, pedra, vidro, plásticos e cerâmica. Adequado para uso externo e em ambientes extremos.



Capac.	📦	Cor	Temperat. Util.	Tempo man.
25 ml	10	Metal	-Até 90°C	5 min.

SOLDADURA PLÁSTICO EPOXY

Ref.	€/Unid.
D314	9,86 €

Um adesivo metacrilato 1:1 para colagem geral de uma variedade de materiais. Rápido, forte e resistente a impactos, substitui soldas, colando e vedando, enquanto evita corrosão e empenamento. Ótimo para carrocerias, metalurgia, construção naval e arquitetura. Resistente a condições externas adversas.



Capac.	📦	Cor	Temperat. Util.	Tempo man.
25 ml	10	Branco	Até 120°C	15 min.

ATIVADOR COLAS CIANOACRILATO

Ref.	€/Unid.
D404	6,86 €

Ativador de aerossol formulado especificamente para cianoacrilatos Delta. Acelera a cura, melhora a adesão e evita penetração em materiais porosos. Use com os cianoacrilatos Delta para uma cura rápida e limpa.



Capacidade	📦
200 ml	12

COLA CIANOACRILATO INDUSTRIAL

Ref.	€/Unid.
CYNO110	4,84 €

Um adesivo de média viscosidade, à base de cianoacrilato, de alto desempenho com desempenho geral. Um produto curado muito claro, particularmente adequado para elastômeros, como EPDM e SBR, junto com muitos substratos de metal e cerâmica.



Capac.	📦	Cor	Viscosidade	Temp. Util.	Tempo	Secagem
20 gr	20	Transp.	Médio 71-95 cP (Cone e Placa @ 25 °C)	-40°C a +80°C	5-10 seg. (policarbonato)	24h



ADITIVO ANTI CRISTALIZAÇÃO ADBLUE

Tratamento Anti-Cristais e Limpador de Circuito Ureia-SCR

- **Detergente universal** que permite nomeadamente a limpeza preventiva e curativa de soluções e cristais de ureia.
- Formulação detergente **preventiva** para problemas de entupimento dos injetores de solução de ureia e do catalisador SCR.
- Limpa e **mantém limpo** o sistema de despoluição "SCR".
- **Estabiliza e protege** a solução de ureia durante armazenamento prolongado/inverno.
- Mantenha longe do frio.



Referência	Capacidade	📦	€/Unid.
BITT-108	250 ml	12	14,19 €

SPRAY LIMPEZA TRAVÕES 500ML

Propriedades:

- Limpa e desengordura
- Não deixa resíduos
- Secagem rápida
- Não corrói os metais
- Evita o chiar dos travões
- Pode ser usado em qualquer ângulo (360°)

Aplicação:

- Remove rapidamente excesso de líquido de travões, óleo em excesso, sujidade, etc.
- Evita o chiar de travões e patinagem da embraiagem.
- Fácil de aplicar em todos os ângulos e não corrói os metais.



Referência	Capacidade	📦	📦	€/Unid.
BITT-33	500 ml	12	1008	3,17 €

SILICONE TÉCNICO JUNTA DE MOTOR - PRETO

Propriedades:

- Composto de polissiloxano, endurecimento acético
- Garante uma vedação flexível e de longa duração
- Pode ser usado para selar as partes como o cárter de óleo, tampas de válvulas, pontes, etc.
- Resistente a rachaduras, constrictões e migração
- Um sistema de difusão que permite a utilização da totalidade do produto em todas as posições

Aplicação:

- Aplique de forma contínua, regular e sem excesso.
- Limpar imediatamente qualquer excesso de produto.



Referência	Capacidade	📦	€/Unid.
BITT-351	200 ml	12	9,99 €

SILICONE TÉCNICO JUNTA DE MOTOR - CINZA

Propriedades:

- Junta de silicone oxima cor cinzento.
- Boa aderência a plásticos, metais e a maioria das superfícies industriais.
- Produto livre de solventes e não estreitando.
- Embalagem pressurizada em cartucho de 200ml.

Aplicação:

- Aplique de forma contínua, regular e sem excesso.
- Limpar imediatamente qualquer excesso de produto.



Referência	Capacidade	📦	€/Unid.
BITT-352	200 ml	12	12,09 €



MASSA DE COBRE

Propriedades:

- Reduz a fricção e o desgaste
- Permite montar e desmontar facilmente
- Previne a gripagem, a deformação e o descasque de parafusos roscados
- Não endurece e não pinga
- Protege as fixações dos meios muito corrosivos
- Resistente a água
- Sem chumbo e sem silicone



Referência	Capacidade		€/Unid.
BITT-502	500 gr	6	13,71 €

PASTA LAVA MÃOS 4L

Pasta Lava Mãos para limpeza das mãos, indicada para uso frequente.

- Remove a sujidade da pele e das mãos
- Fórmula especial para peles muito sujas
- Não é agressivo para a pele
- Alto poder de limpeza
- Efeito amaciador
- Não entope as tubagens
- Contém micro-grânulos
- Aroma a limão



Referência	Capacidade			€/Unid.
BITT-69	4 litros	24	192	9,47 €

ÓLEO PARA MÁQUINAS PNEUMÁTICAS 1L

Óleo lubrificante de alto desempenho para ferramentas pneumáticas

Propriedades:

- A presença de Tecnologia GDA associada a Silicones Modificados com aditivos EP proporciona propriedades anti-desgaste e anti-bloqueio muito elevadas (sistemas de dentes helicoidais, catracas, etc.).
- Boa aderência, garantindo a permanência do filme e permitindo reforçar as propriedades anti-corrosão e de extrema pressão.
- Excelente estabilidade térmica e boas propriedades anti-corrosão, ausência de corrosão em metais ferrosos e não ferrosos e ligas. Protege o equipamento durante o armazenamento e em condições de alta humidade.
- Emulsifica a água: Forma emulsões estáveis com água condensada e, assim, impede que a água molhe e corra as superfícies.

Aplicações:

- Todos os tipos de equipamento pneumático: Lixadeiras, Brocas, Martelos rotativos, Martelos demolidores, Chaves de impacto,
- Bombas pneumáticas, Arrancadores de motores Diesel.
- Em condições normais de utilização, o BITT-68 não apresenta nenhum carácter tóxico e não requer para a sua manipulação as precauções gerais aplicáveis aos lubrificantes industriais.



Referência	Capacidade		€/Unid.
BITT-68	1 litro	12	12,69 €



ESMERILADOR DE VÁLVULAS

- Produto destinado para a esmerilagem (polimento) de válvulas de água.
- Contém inibidores para evitar a oxidação das válvulas e acentos



**GRÃO FINO
FMEVF**

**GRÃO GROSSO
FMEVG**

Referência	Capacidade	📦	€/Unid.
FMEVF	100 gr	12	6,99 €
FMEVG	100 gr	12	6,99 €

VERNIZ DE JUNTAS C/ PINCEL

- Produto selante de secagem ao ar com grande poder de aderência.
- Permanece flexível, sem rachaduras na presença de vibração e mudanças de temperatura.
- Limite de temperaturas (-54°C a 204°C). Resistente à gasolina, óleo e refrigerantes.
- Não endurece.



Referência	Capacidade	📦	€/Unid.
FMVJ	118 ml	8	8,50 €

ABSORVENTE ABSONET (SEPIOLITA) 15/30 20KG

A sepiolita é uma argila leve, porosa com uma grande superfície específica e escassa atividade química. Pelas suas características químicas trata-se de um silicato de magnésio hidratado, com elevado poder absorvente, que, em caso de derrame acidental de óleos ou de fugas de líquidos, tem a capacidade de os absorver, aglutinando-os e facilitando a sua recolha.

- Ideal para gasoleiras, oficinas, parques, empresas de limpeza, bombeiros, indústria em geral, etc.
- A sua granulação 15/30 ASTM foi selecionada para dar a melhor performance ao produto, sendo um absorvente que deixa as superfícies seguras, limpas e secas.
- É um produto 100% natural sem químicos nem modificações e não inflamável.
- É inofensivo para pessoas, animais e plantas.
- Tipo: 100% Natural.



Referência	Capacidade	📦	€/Unid.
BITT-200	20 kg	1	18,50 €



ABRAÇADEIRAS NYLON POLIAMIDA 6.6 PRETAS

DESCRIÇÃO:

Abraçadeira dentada de Nylon Poliamida 6.6, isolante e autoextinguível. Grande resistência a temperaturas extremas. Disponível em preto (resistente aos raios UV).

APLICAÇÃO:

Instalações elétricas, cabo industrial, automação, etc.



Referência	Designação	Medida	€/Unid.
BITT-301	ABRAÇADEIRAS NYLON POLIAMIDA 6.6 (100)	2,5 X 100	0,57 €
BITT-302	ABRAÇADEIRAS NYLON POLIAMIDA 6.6 (100)	2,6 X 160	0,86 €
BITT-303	ABRAÇADEIRAS NYLON POLIAMIDA 6.6 (100)	2,6 X 200	0,90 €
BITT-304	ABRAÇADEIRAS NYLON POLIAMIDA 6.6 (100)	3,6 X 140	1,06 €
BITT-305	ABRAÇADEIRAS NYLON POLIAMIDA 6.6 (100)	3,6 X 200	1,39 €
BITT-306	ABRAÇADEIRAS NYLON POLIAMIDA 6.6 (100)	3,6 X 280	2,00 €
BITT-307	ABRAÇADEIRAS NYLON POLIAMIDA 6.6 (100)	3,6 X 370	2,61 €
BITT-308	ABRAÇADEIRAS NYLON POLIAMIDA 6.6 (100)	4,6 X 160	2,53 €
BITT-309	ABRAÇADEIRAS NYLON POLIAMIDA 6.6 (100)	4,8 X 200	1,92 €
BITT-310	ABRAÇADEIRAS NYLON POLIAMIDA 6.6 (100)	4,8 X 280	2,79 €
BITT-311	ABRAÇADEIRAS NYLON POLIAMIDA 6.6 (100)	4,8 X 360	3,45 €
BITT-312	ABRAÇADEIRAS NYLON POLIAMIDA 6.6 (100)	4,8 X 430	4,49 €
BITT-313	ABRAÇADEIRAS NYLON POLIAMIDA 6.6 (100)	7,6 X 250	4,98 €
BITT-314	ABRAÇADEIRAS NYLON POLIAMIDA 6.6 (100)	7,6 X 365	6,53 €
BITT-315	ABRAÇADEIRAS NYLON POLIAMIDA 6.6 (100)	7,6 X 540	10,47 €
BITT-316	ABRAÇADEIRAS NYLON POLIAMIDA 6.6 (100)	7,6 X 750	15,12 €
BITT-317	ABRAÇADEIRAS NYLON POLIAMIDA 6.6 (100)	12,5 X 500	24,47 €
BITT-318	ABRAÇADEIRAS NYLON POLIAMIDA 6.6 (100)	12,5 X 1000	36,53 €

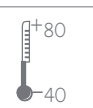
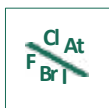
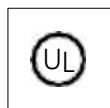

FERRAMENTA ESPECÍFICA

Ferramentas especializadas para os trabalhos mais desafiadores. Descubra nossa seleção de ferramentas específicas projetadas para tornar o trabalho preciso e eficiente.

MÁQUINA DE LIMPEZA DE ADMISSÃO POR CASCA DE NOZ

- O Welzh **Carbon Crusher™** foi projetado para remover depósitos de carbono na seção de admissão e nas válvulas de admissão dos motores de combustão.
- O **Carbon Crusher™** pulveriza areia de noqueira no tubo de entrada do motor a uma pressão extremamente alta que limpa e remove todo o depósito de carbono da entrada de forma eficaz.
- Vem completo com adaptadores de vácuo universais para cobrir 99% de todos os veículos da marca.
- Remoção rápida e eficaz dos depósitos de carbono nas seções de entrada.
- Limpa até 8 vezes mais rápido do que qualquer outra ferramenta convencional.
- A cabeça do cilindro não precisa ser desmontada.
- Consumo de energia e funciona com ar comprimido.
- Sem uso de aditivos químicos nocivos.
- Fácil de usar e resultados duradouros.
- Várias lanças de jato também estão incluídas.
- Níveis de ruído: 75-80 dB.
- Outros acessórios incluídos: Filtro, cartucho de filtro, peneira, pistola de jato de areia, óculos de segurança, conector de mangueira de sucção de areia, 5 adaptadores e 2 sacos de areia de noqueira.

Ver vídeo



COMPATÍVEL COM
99% DOS VEÍCULOS

VÁRIOS CONECTORES DE MANGUEIRA



ANTES DE LIMPAR



APÓS A LIMPEZA



CASCA DE NOZ 3KG



BITT-751

Referência	📦	€/Unid.
W291219	1	629,00 €
BITT-751	50	13,71 €



ALICATE PARA ABRAÇADEIRAS DE COMBUSTÍVEL

- Para grampos de linha de combustível VW e Audi e para abraçadeiras de mangueira de radiador geral.
- Ranhuras interseccionadas são ideais para aplicação em múltiplos sentidos.



Referência		€/Unid.
W4044	1	27,81 €

ALICATE SACA MOLAS

- Estes alicates especiais foram desenvolvidos para remover estofos, como por exemplo painéis de porta.
- O design das ponteiros permite aceder facilmente a todas as áreas.
- A pega acionada por mola cria um efeito de alavanca.
- Poupa imenso tempo.



Referência		€/Unid.
W780	1	12,64 €

ALICATE EXTENSIVEL PARA ABRAÇADEIRAS

- Especial para remoção e fecho de abraçadeiras em posição aberta.
- Pode ser utilizada em abraçadeiras de tubo plástico e de metal de auto-aperto com diâmetros de 18 e 54 mm.
- O cabo foi projetado para alcançar áreas de difícil alcance e contém um pino giratório a 360°.



Referência		€/Unid.
W60021	1	54,09 €

ALICATE PARA REMOVER SUPORTE DO TUBO DE ESCAPE

- O alicate é projetado para remover a borracha do suporte do tubo de escape que se encaixam em quase todos os carros, van & camiões.
- Simplesmente aperte as alças do alicate juntas para forçar o suporte de borracha.



Referência		€/Unid.
W2997	1	22,63 €

ALICATE PARA ABRAÇADEIRAS DE ESCAPE PSA

- Para a expansão dos grampos de escape quando mudar o tubo de escape
- **Adequado para:** Citroen, Peugeot e Renault etc.
- 4 posições de bloqueio para facilitar o trabalho - largura de abertura 20-60mm



Referência		€/Unid.
W1124	1	27,43 €

ALICATE ABRAÇADEIRAS "CLIC-CLIC"

- Utilizado para soltar e reajustar abraçadeiras reutilizáveis de mangueiras.
- Desenvolvido para soltar e reajustar abraçadeiras de mangueira metálicas de tipo clic e clic R instaladas na maior parte dos motores.
- Pegas forjadas acionadas por mola revestidas a PVC.



Referência		€/Unid.
W7019	1	18,69 €

ALICATE PARA LINHA DE COMBUSTÍVEL; CABEÇA FLEXÍVEL

- Permite o desbloqueio profissional de acoplamentos de encaixe rápido em linhas de combustível, necessário quando se muda o filtro de óleo ou nas reparações do sistema de combustível.
- Os acoplamentos de encaixe rápido modernos possuem linguetas de desbloqueio muito pequenas que não permitem que sejam manuseados com alicates convencionais, pois as pegas dos alicates são demasiado grandes.
- O design especial das nossas pegas de alicates podem rodar até 90°, permitem um desbloqueio sem danos, mesmos em áreas de difícil acesso.
- Adequados para todos os sistemas métricos e conectores SAE em linhas de combustível, ar condicionado, travões e lubrificação.
- De uso universal, adequados para acoplamentos de encaixe rápido em linhas de combustível, p. ex., VW-Audi, Seat, Skoda, Mercedes, BMW, Renault, Peugeot, Opel, Chrysler, Fiat etc.



Referência		€/Unid.
W2926	1	39,60 €



JOGO CHAVES P/ BUJÃO DE DRENAGEM ÓLEO; 21 PEÇAS

O conjunto inclui:

- 9 chaves sextavadas: 8-9-10-12-14-17 mm, 5/16", 3/8", 1/2".
- 8 chaves quadrados 8-11-12-13-14 mm, 5/16", 10 (3/8), 12, 5(1/2).
- 1 chave interno quadrado de 10 mm.
- 1 chave triangular de 10 mm.
- 1 chave estriado M16.
- 1 barra em estrela Torx deslizante de 200 mm.
- Pode ser utilizado com ferramentas pneumáticas.

Referência		€/Unid.
W4208	1	45,00 €



CONJUNTO REPARAR BUJÕES CÁRTER

- Este kit abrangente foi projetado para a reparação de roscas danificadas no reservatório de óleo.
- Pode também ser utilizado em caixas de velocidades e em bujões de drenagem diferencial.
- É só voltar a colocar a rosca e instalar os bujões correspondentes do reservatório.
- A variedade de dimensões neste conjunto permite-lhe uma utilização em quase todos os veículos de passageiros e comerciais ligeiros. Inclui:
- Mangueiras: M13 x 1,25, M13 x 1,5, M15 x 1,5, M17 x 1,5, M20 x 1,5, M22 x 1,5 (1 de cada)
- Bujões: M13 x 1.25, M13 x 1.5, M15 x 1.5, M17 x 1.5, M20 x 1.5, M22 x 1.5 (6 de cada)
- Anilhas: 13, 15, 17, 20, 22 mm (várias)

Referência		€/Unid.
W1015-1	1	68,91 €



KIT CHAVES PARA PERNOS DE SEGURANÇA

- Novo design atualizado Atualizado para fornecer uma solução rápida e eficiente para remover porcas de roda de bloqueio quando a chave está faltando ou danificada.
- Também agora removerá as Porcas da Roda (porca solta)
- Cobre até 99% das chaves de roda de bloqueio



Referência		€/Unid.
W2940	1	136,29 €



CHAVE PARA TURBO RENAULT R9M

- Permite a remoção dos parafusos do coletor de saída turbo em motores R9M 1.6dCi
- A cabeça do fixador tem 8 castelações - tamanho externo 10 mm - tamanho do núcleo 8 mm
- Também adequado para motores turbo Renault R9M instalados em: Fiat, Mercedes-Benz, Nissan, Opel / Vauxhall
- Não aplicável a motores Bi-turbo



Referência		€/Unid.
W3164	1	8,66 €



JOGO DE CHAVES PRINCIPAIS 9 PÇS

- Sortido com combinação única de chaves de 10 mm em acionamentos de 14" e 3/8".
- Fornecido em bandeja de espuma EVA.



W3055

- Um conjunto principal de chaves de 10 mm.

Referência	📦	€/Unid.
W3055	1	44,57 €
W3056	1	47,14 €



W3056

- Um conjunto principal de chaves de 13 mm.

JOGO DE 4 ALAVANCAS

- Dimensões: 200x10 - 300x15 - 450x18 - 600x18 mm
- Pegas com proteção antideslize com cabeça de aço



Referência	📦	€/Unid.
W78906	1	27,17 €

JOGO DE 4 ALAVANCAS PRO

- Dimensões: 200x10, 300x15, 450x18, 600x18 mm
- Perfeito para uso diário em oficinas.
- Pegas com proteção antideslize com cabeça de aço.
- Indicador de função nas pegas.
- Pega ergonómica.



W1046-1	Alavanca Pro 8" 200X10mm.
W1046-2	Alavanca Pro 12" 300X15mm.
W1046-3	Alavanca Pro 18" 450X18mm.
W1046-4	Alavanca Pro 24" 600X18mm.

Referência	📦	€/Unid.
W1046	1	49,97 €

KIT GANCHOS PARA RETIRAR ORINGS/JUNTAS

- Fabricado em aço inoxidável
- Ponta direita com curvatura de 90° para juntas tóricas.
- Ponta em gancho/ponta combinada
- Dimensões: Comprimento: 135 mm



Referência	📦	€/Unid.
W877	1	10,46 €

CONJUNTO DE EXTRATORES E GANCHOS COM RASPADOR; 9 PEÇAS

- Acesse facilmente áreas complicadas e difíceis com uma grande variedade de diferentes palhetas para atender a uma grande variedade de tarefas.

Inclui:

- Palheta reta pequena.
- Gancho completo pequeno.
- Gancho pequeno de 45°.
- Gancho pequeno de 90°.
- Raspador grande de 1".
- Palheta reta grande.
- Gancho completo grande.
- Gancho grande de 45°.
- Gancho grande de 90°.

NOVIDADE



Referência	📦	€/Unid.
W878	1	17,27 €



JOGO CHAVES DE CAIXA 1/2" TORX / HEX. / XZN; 40 PEÇAS

Inclui as seguintes ferramentas:

- 14 pontas internas sextavadas, curtas e longas de 4, 5, 6, 7, 8, 10, e 12 mm.
- 14 pontas em estrela Torx, curtas e longas T20, T25, T30, T40, T50 e T55.
- 10 pontas estriadas curtas e longas, M5, M6, M8, M10 e M12.
- Adaptador de pontas de 10mm com acionamento de 3/8 polegadas.



Referência		€/Unid.
W6881	1	35,74 €

CABOS DE BATERIA 6M, 800AMP

- Tensão nominal: 12/24V DC
- 800AMP/50MM²
- Comprimento: 6 metros.



Referência		€/Unid.
W60055	1	58,29 €

KIT DE FRESAS 7 PEÇAS

- Adequado para máquinas de perfuração e fresagem.
- Para retificar e moldar madeira, plástico, alumínio, cobre, etc.

Inclui as seguintes cabeças de fresagem:

- 2 cilíndrico com cabeça esférica.
- Diâmetro da haste: 6mm.
- 1 esférica.
- 2 cônico
- 2 cilíndrico.



Referência		€/Unid.
W78091	1	75,17 €

MÓDULO 3 ROQUETES 1/4", 3/8" E 1/2" EXTENSÍVEIS

- Roquete fino de 72 dentes.
- Reversível com troca rápida.
- Corpo em aço cromo vanádio.
- Retenção de chave de esfera de mola.
- Cromado.
- Telescópico com 7 ajustes de comprimento.
- Cabeça travável para permitir fácil acesso a áreas confinadas.

Conteúdo:

- W11108 1/4"dr - 175-225 mm.
- W11109 3/8"dr - 240-340 mm.,
- W11110 1/2"dr - 345-495 mm.
- Fornecido em bandeja de espuma EVA.

Referência		€/Unid.
W11115	1	90,86 €





KIT COMPRESSOR DE MOLAS

- Pode ser usado com ferramentas pneumáticas.
- Para as McPherson com molas cilíndricas e cônicas.

Contém:

- 1 x fuso telescópico.
- 3 x meias luas.
- 1 x espaçador para molas cônicas.
- 6 x protetores de mola de plástico.

Aplicações:

- Audi, Alfa Romeo, BMW, Chrysler, Citroen, Ford, Fiat, Honda, Hyundai, Kia, Land Rover, Mazda, Mitsubishi, Nissan, Opel, Peugeot, Porsche, Renault, Saab, Seat, Subaru, Suzuki, Toyota, Vauxhall, VW e Volvo.



Referência		€/Unid.
W1006	1	179,14 €

CHAVE DE CORRENTES PARA FILTRO ÓLEO 60-160MM

- Disponível para todos os tipos de filtros de óleo.
- Pega flexível para espaços estreitos.
- A corrente é extrarresistente, o que facilita o trabalho.
- Para VPM, com comprimento de corrente de 520 mm.
- Dimensões: 60 mm - 160 mm

Referência		€/Unid.
W2909	1	45,94 €



CONJUNTO DE CHAVES DE FILTRO DE ÓLEO; 32 PEÇAS

- Conjunto abrangente de manutenção de filtro de óleo : este conjunto de 32 peças da Geração 4 fornece uma solução completa para manutenção e substituição eficiente de filtros de óleo.
- Conjunto avançado de chaves para filtro de óleo : projetado para a 4ª geração, este conjunto de chaves garante uma pegada segura para fácil remoção e instalação de filtros de óleo.
- Ampla cobertura e aplicações : com até 99% de cobertura, este conjunto oferece suporte a várias marcas de veículos, como BMW, Mercedes-Benz, Ford, Toyota, Nissan, Kia, Subaru, VAG, Mazda, Opel/ Vauxhall e muitos mais, tornando-o uma solução versátil para remoção de filtros.

O conjunto inclui :

- 12 x tamanhos de copo: 24 a 83 mm
- Conjunto de tampas de carcaça de filtro de 6 peças, tamanhos 24, 27, 30, 32,5, 36, 38 mm. Acionamento: 3/8"
- 2 x Chaves de filtro de óleo expansíveis universais Tamanhos 60-80 mm e 80-98 mm 1/2"D
- 2 X Ferramentas de remoção de filtro de perfil baixo Ford Ecoboost
- Conjunto de 9 peças para remover bujões de drenagem de óleo de plástico



Referência		€/Unid.
W44854	1	220,29 €

CONJUNTO DE CHAVES DE FILTRO DE ÓLEO; 30 PEÇAS

- Chave de 3 pontas para filtro de óleo Ø 65 mm - Ø 120mm.
- Adaptador 10 mm (3/8") x 12.5 mm (1/2").
- 65 mm x 14-pt: para Daihatsu, Toyota, Nissan, Fiat.
- 65 / 67 mm x 14-pt: para Daihatsu, Toyota.
- 66 mm x 6-pt: para Fiat Punto 1.2, Renault.
- 68 mm x 14-pt: para Mazda, Ford Escort, Subaru.
- 73 mm x 14-pt: para Toyota, Lexus.
- 74 mm x 15-pt: para Audi, GM, Rover, Chrysler.
- 74 / 76 mm x 15-pt: para Ford, Opel, VW, Audi, Mercedes.
- 75 / 77 mm x 15-pt: para VW, Audi, Ford, Isuzu, Mercedes, Opel.
- 76 mm x 8-pt: para Fiat Marea, Lancia Delta.
- 76 mm x 12-pt: para Fiat, Renault, Mercedes.
- 76 mm x 14-pt: para VW, Mercedes, Porsche, BMW, Audi, Opel.
- 76 mm x 30-pt: para Ford, Motorcraft FL400A.
- 78 mm x 15-pt: para Nissan, Ford, Toyota.
- 80 mm x 15-pt: para Nissan, Honda, Opel, Mazda.
- 80 / 82 mm x 15-pt: para Subaru, Toyota, Honda, Mazda, Nissan.
- 86 mm x 16-pt: para Volvo S40 / S60 / S70 / S80.
- 86 mm x 18-pt: para VW, Audi, Renault, Peugeot, Citroen.
- 90 mm x 15-pt: para Subaru, Toyota, Honda, Mazda, Nissan.
- 92 mm x 10-pt: para Fiat, Lancia.
- 93 mm x 15-pt: para Mazda, Volvo, Mitsubishi, Nissan, Honda.
- 93 mm x 36-pt: para Ford, Motorcraft FLINFLA 1B, FL3001, FL320.
- 93 mm x 45-pt: para VW, Audi.
- 95 mm x 15-pt: para Toyota, Alfa, GM, Ford, Chrysler.
- 96 mm x 18-pt: para VW, Renault.
- 100 mm x 15-pt: para Isuzu, Mitsubishi.
- 106 mm x 15-pt: para Fiat Ducato 2.5D.
- 108 mm x 15-pt: para Volvo Diesel C70 / S70 / N70 / 850 Tdi.

Referência		€/Unid.
W5009	1	93,60 €





KIT ABERTURA PISTÕES TRAVÕES MANUAL

Cobre 99,9% dos veículos

- Especialmente projetado pela Welzh para cobrir mais de 99,9% dos sistemas de freio de quase todos os fabricantes de automóveis

Adaptadores para todas as aplicações

- Inclui os adaptadores de 2, 3, 4 pinos de estilo mais recente, por exemplo, instalados nos mais recentes VAG, PSA, Ford e Veículos Renault
- Adaptadores adicionais para aplicações mais antigas também incluídos

Conjunto completo de ferramentas de rebobinamento

- Ferramentas de rebobinamento direita e esquerda
- Placas de reação
- Uni-ganchos de 4 peças para permitir um serviço de freio sem complicações

Ampla seleção de adaptadores

- Adaptadores de aplicação para uma ampla gama de modelos populares a partir de 2000
- Adaptadores adicionais para aplicações mais antigas também estão incluídos



Referência		€/Unid.
W850	1	39,26 €

KIT CHAVES P/ POLIAS ALTERNADOR; 18 PEÇAS

Conjunto especial de pontas com chaves combinadas para alternador para montagem de polias de correias.

- Pontas, 75 mm de comprimento, sextavado externo de 10 mm (3/8"), sextavado interno H8 e H10 mm.
- Pontas, 75 mm de comprimento, sextavado externo de 10 mm (3/8"), serrilha interna M8 - M10.
- Pontas, 75 mm de comprimento, sextavado externo de 10 mm (3/8"), em estrela (para Torx) T40 e T50.
- Chaves de pontas para gerador, 12,5 mm (1/2"), serrilha interna (para XZN) M10.
- Chaves de pontas para gerador, 12,5 mm (1/2"), em estrela (para Torx) T50.
- Adaptador de pontas com esfera de retenção, 12,5 mm (1/2") - sextavado interno 10 mm (3/8").
- Inclui adaptador para VW Audi, Seat, BMW, Mercedes e Ford.
- Chave estriada para polia, 15,00 mm, 33 dentes, furada.
- Chave estriada para polia, 22,00 mm, 33 dentes, furada.
- Adaptador de 22 mm para Chave de Polia de Correia, 30 mm.
- Adaptador Especial 17 mm, 4mm, 3mm.



Referência		€/Unid.
W1078	1	45,94 €

KIT DE ANILHAS DE COBRE PARA INJECTORES; 551 PEÇAS

Aplicações: Fiat, Ford, Kia, Mazda, Mercedes, Renault e muito mais.

Inclui os seguintes anéis de cobre, adequados para:

- 30x Ø15,0x8,0x1,5 - Universal.
- 12x Ø15,0x7,0x1,5 - Mercedes.
- 30x Ø13,0x7,5x2,5 - Renault.
- 30x Ø15,0x7,5x1,5 - Iveco Ford BMW MAN.
- 30x Ø15,0x7,5x2,0 - Iveco Ford BMW MAN.
- 30x Ø15,45x8,0x2,0 - Universal.
- 12x Ø13,5x10x2,0 - Mazda.
- 30x Ø15,5x7,5x2,5 - Ford.
- 12x Ø15,5x7,5x1,5 - Land Rover.
- 30x Ø15,0x7,5x3,0 - Renault.
- 12x Ø13,0x7,0x1,5 - Deutz.
- 30x Ø13,5x7,5x1,5 - Ford.
- 12x Ø15,0x7,5x1,5 - Fiat.
- 12x Ø15,5x7,5x1 - MAN Rover.
- 30x Ø16,5x7,5x2 - Mercedes.
- 12x Ø13,7x7,3x2 - Kia.
- 12x Ø13,7x7,3x2 - Kia.
- 50x Ø10x6,0x1,0 - anéis de aço.
- 30x Ø15,8x7,5x3,0 - anéis de latão.
- 20-Injetor de plástico universal em forma de T.
- Arruelas de alumínio x 30.
- 30-Universal- injetor de plástico em forma de L. Molas 25pcs.



Referência		€/Unid.
W8107	1	90,00 €

EXTRATOR DE ANILHAS DE INJECTORES

- Uma solução simples e rápida para um problema complicado.
- A extremidade em forma de cone possui ranhuras especiais que permitem que a ferramenta segure qualquer tamanho de anilha no compartimento do injetor.
- O martelo deslizante permite que até mesmo a maior parte das anilhas seja removida.



Referência		€/Unid.
W1189	1	36,26 €



EXTRATOR DE INJECTORES PNEUMÁTICO

Design inovador de alça integrada

- Feito e projetado especialmente pela WELZH para combinar perfeitamente vibrações e força pneumática para remoção sem esforço de injetores emperrados.
- Possui uma alça integrada para otimizar o desempenho e facilidade de uso.

Inclusividade do conjunto de adaptadores universais

- Vem completo com um conjunto de adaptadores universais, cobrindo uma ampla gama de injetores, incluindo injetores Bosch, Delphi, Denso, Siemens CR com bobina solenóide ou conexões roscadas.
- Garante compatibilidade com 99% dos injetores para aplicação versátil.

Remoção Eficiente do Injetor

- A alça integrada melhora a manobrabilidade, tornando a remoção do injetor eficiente e fácil de usar.
- Projetado especificamente para simplificar o processo, fornecendo uma solução confiável para lidar com injetores emperrados.



W4589-HOSE	Manguera de Ar de Substituição
W4589-UNIT	Unidade de Vibração
W4590-13	Gancho Injector 12mm
W4590-14	Gancho Injector 13.5mm
W4590-15	Gancho Injector 16mm

Referência	📦	€/Unid.
W4591	1	291,43 €

ADAPTADORES		
Ref.	📦	€/Unid.
W6075	1	34,11 €
W4985	1	164,57 €
W4956	1	152,74 €
W4998	1	51,43 €
W44823	1	29,57 €
W5649	1	2,74 €

Disponíveis vários adaptadores separados para permitir versatilidade

CONTINENTAL
VDO / SIEMENS



W6075

BOSCH



W4985

FORD ECOBLUE 2.0



W4956

OPEL



W4998

BARRAS DE EXTRAÇÃO



W44823

M14-M16



W5649



APARADEIRA DE ÓLEO E LÍQUIDOS 16L PRETA

- Construído em plástico HDPE resistente a óleo, garantindo durabilidade e confiabilidade para o manuseio de vários tipos de fluidos químicos.
- O design resistente a impactos oferece proteção contra choques e quedas acidentais, garantindo desempenho duradouro.
- A capacidade de 16 litros oferece amplo espaço para contendo óleo durante manutenção, reparos ou transferências.
- Dimensões compactas com diâmetro de 570 mm e altura de 120 mm proporcionam o equilíbrio perfeito entre capacidade e portabilidade, permitindo fácil armazenamento e transporte.
- Pesando apenas 1.075g, este cárter de fluidos químicos é leve e fácil de manusear e manobrar.
- O design ergonômico garante uma pegada confortável para fácil vazamento e transferência de fluidos, tornando-o adequado para uso em garagens, oficinas ou ambientes externos.

NOVIDADE



Referência		€/Unid.
4W0095	1	20,67 €

ASPIRADOR DE ÓLEO 70LTS

O Waste Mate™ é um drenador e extrator de óleo alimentado a ar comprimido (6-8 bar), concebido para uma remoção de fluidos eficiente e amigável do ambiente. O sistema inclui 5 varetas de extração de óleo para diferentes tipos de veículos. Com depósito de 70L, copo de medição de 10L e aparadeira de óleo de 20L, permite a recolha precisa de óleo em vários veículos.

Especificações técnicas:

- Pressão de descarga do óleo: 0,6-0,8 bar
- Consumo de ar: 150L/min
- Nível de vácuo: 0-65 cmHg
- Temperatura do óleo de trabalho: 40-60°C
- Capacidade do depósito: 70L

Referência		€/Unid.
W5885	1	440,00 €



DEPÓSITO DE 70L, COPO DE MEDIÇÃO DE 10L E APARADEIRA DE ÓLEO DE 20L PARA PRECISA MEDIÇÃO DO ÓLEO



EXTRAÇÃO DE ÓLEO



AMIGÁVEL AO MEIO AMBIENTE



USO PROFISSIONAL



RETIFICADOR DE ROSCAS COM SENSOR NOX; 11 PEÇAS

- Este abrangente kit permite a restauração sem danos das roscas do furo do sensor de NOX. Ele apresenta guias de alinhamento para garantir o posicionamento correto do sensor, evitando problemas causados por altas variações de temperatura e carbonização. O kit foi projetado para superar as limitações das torneiras padrão, que geralmente são muito longas e podem levar a ângulos de montagem incorretos.
- Adequado para filtros de partículas diesel, sensores de exaustão e conversores catalíticos, este kit elimina a necessidade de substituições caras do sistema de exaustão. Sua versatilidade o torna uma ferramenta valiosa de economia de tempo e dinheiro para profissionais automotivos.

Conteúdo:

- 5 chaves de sonda de exaustão ocos (14 mm, 17 mm, 19 mm, 22 mm, 24 mm)
- 6 machos de rosca Nox-Mate™:
- M12x1,25 (55 mm)
- M14x1,5 (45 mm)
- M16x1,5 (43 mm)
- M18x1,5 (42 mm)
- M20x1,5 (50 mm)
- M22x1,5 (50 mm)
- Todas as ferramentas apresentam designs extracurtos para uso com chaves de caixa ou roquetes em áreas de difícil acesso.

NOVIDADE



Referência		€/Unid.
W5822	1	190,46 €

CONJUNTO DE MARTELOS DE BOLA WELZH "SMASHER"

Especialmente projetado:

- A cabeça cheia de granalha reduz os rebotes e fornece controle adicional.
- O cabo longo e alargado com empunhadura macia proporciona segurança e aderência extras durante o uso.
- Superfícies de impacto suaves para golpes eficazes e sólidos.
- O material de poliuretano resiste à maioria dos produtos químicos de escritório.
- A prensa de aço estrutural se estende da cabeça até o cabo.
- Construção industrial

Força e rigor:

- O cabo com prensa de aço é fixado à cabeça do recipiente e por todo o cabo para fornecer resistência excepcional.

Várias aplicações:

- Ideal para muitas aplicações profissionais, incluindo chassis, trabalho de suspensão, remoção de tambores de freio e ônibus teimosos e metalurgia

Fornecido em:

- Bandeja de espuma protetora para armazenamento seguro e protegido.

NOVIDADE



Referência		€/Unid.
W44745	1	107,14 €



W44747
0.9KG



W44748
0.45KG



W44749
1.35KG



MÁQUINA MONTAGEM DE FOLE PNEUMÁTICA

- Para a instalação de foles (CV) sem remover o eixo de transmissão.
- Economize enormes quantidades de tempo em comparação com os métodos tradicionais.
- Valor da Especificação.
- Diâmetro da junta 110 mm.
- Peso 2kg.
- Pressão Máxima do Ar 116psi.
- Entrada de Ar 1/4 "BSP.
- Velocidade máxima de operação 15000rpm.
- Comprimento do assento de conexão: 74mm.
- Tamanho da biela: 6mm, comprimento: 29mm

Referência		€/Unid.
W4192	1	128,14 €



SUPORTE SUSPENSÃO

- Fornece uma solução altamente eficiente para apoiar e manter o suporte no lugar enquanto realiza a operação.
- Para ser usado em conjunto com um macaco de fosso



Ver vídeo



Referência		€/Unid.
W3400	1	98,57 €

CONJUNTO DE MARTELOS 6 PEÇAS

- Um conjunto de martelos de qualidade premium que inclui os tamanhos mais populares: os martelos padrão vêm com alças de fibra de vidro duráveis e o martelo de golpe morto é envolto em uma pele composta flexível de longa duração.
- 1840-1-WW: Martelos esféricos de 0.45kg com cabo de fibra de vidro
- 1840-2-WW: Martelos de bola de 0.9kg com cabo de fibra de vidro
- 1840-4-WW: Martelo de cruzeta de 1.4kg com cabo de fibra de vidro
- 1840-5-WW: Marreta de 1.4kg com cabo de fibra de vidro.
- 1840-3-WW: Macete de borracha de 0.9kg com cabo de fibra de vidro
- 1840-6-WW: Martelo de golpe morto de 0.7 kg.

Referência		€/Unid.
W1840	1	63,43 €



EXTRATORES DE JUNTAS HOMOCINÉTICAS (VC)

- Esta ferramenta permite a remoção de juntas VC sem remover o eixo de acionamento, poupando imenso tempo.
- Com design totalmente ajustável que permite uma utilização na maioria dos veículos comuns existentes no mercado.
- Largura interna: 99mm.
- Comprimento interno: 204mm.
- Design exclusivo.

Referência		€/Unid.
W4050	1	29,66 €



ALICATE PARA CONEXÕES DE COMBUSTÍVEL

- Especialmente projetado para encaixar em sistemas de combustível, óleo e refrigerante em espaços apertados.
- O ângulo do alicate pode ser ajustado em todas as direções para facilitar o acesso.



Referência		€/Unid.
W4265	1	25,11 €

CONJUNTO DE CHAVES DE ROQUETE FLEXI-HEAD 8-24MM

- **Tamanhos:** 8x9, 10x11, 12x13, 14x15, 16x18, 17x19, 21x23, 22x24mm.
- Cabeça flexível de 180 graus.
- O comprimento mais longo permite mais alavancagem, proporcionando maior torque.
- Função roquete.
- Comprimento: 237 a 412mm.

Referência		€/Unid.
W44503	1	137,14 €





TESTE DE FUGAS E ENCHIMENTO RÁPIDO DO SISTEMA DE REFRIGERAÇÃO

- Permite testes fáceis de vazamento no sistema do radiador e troca rápida de refrigerante.
- A unidade é adequada para veículos ligeiros e comerciais.
- As tampas de teste de radiador codificadas por cores facilitam a escolha da tampa de teste adequada para o trabalho.
- O design especial da conexão de ferramenta de purga e recarga a vácuo é compatível com quase todos os tipos de abertura do radiador.
- Faixa de Teste 0–35 psi (0–2,5 bar).

Os seguintes adaptadores para os seguintes veículos estão incluídos:

- Mercedes Benz, GM, Jipe, Peugeot, Subaru, Chrysler, Acura, Mitsubishi, Nissan, Mazda, Toyota, Infiniti, Geo, Suzuki, Isuzu, Honda, Lexus, Volvo, Saab, Citroën, Renault, Ordem, Alfa, Mini Cooper, VW, BMW, Ford, Opel, Porsche, Audi.



Referência		€/Unid.
W1005-2	1	180,86 €

FERRAMENTA DE RECARGA DO LÍQUIDO DE ARREFECIMENTO (ANTICONGELANTE)

- Purga do ar retido no sistema de arrefecimento para eliminar a possibilidade de danificar o motor devido ao sobreaquecimento.
- Realiza teste de fuga de vácuo no sistema de arrefecimento.
- Retira o sistema de arrefecimento sem ar retido de forma rápida, eficiente e sem confusão
- Corpos universais de borracha cobrem a maioria dos radiadores dos veículos
- O silenciador amortece a emissão do ruído durante o funcionamento.
- Pressão de trabalho: 5-8 bar
- Pressão máxima: 8 bar
- Consumo de ar: 165L/min
- Entrada: 1/4 bsp

Ver vídeo



Referência		€/Unid.
BITT-609	1	110,57 €

MESA DE OFICINA AJUSTÁVEL

- Apresenta uma superfície superior em borracha para evitar danos às ferramentas e à mesa.
- A seção superior possui 4 compartimentos que ajudam a manter as peças seguras e bem organizadas.
- Altura: 930 a 1260 mm.
- Largura: 440 x 510 mm.
- Rotação de 360 graus.
- Capacidade: 90 kg
- Adequado para uso quando sentado ou em pé em ambientes de garagem e oficina.
- Rodízios para cargas pesadas.



Referência		€/Unid.
W5075	1	205,00 €

BUSCA POLOS 6-12-24V

- Projetado para identificar curtos-circuitos, luzes com defeito e fusíveis queimados em sistemas elétricos.
- Faixa de voltagem: Adequado para uso em sistemas com classificações de voltagem variando de 6 a 24 V.
- Tampa protetora: Equipado com uma tampa protetora para proteger a sonda quando não estiver em uso.
- Conformidade: Atende aos padrões dos regulamentos CE, UKCA e RoHS, garantindo segurança e responsabilidade ambiental.
- Foco automotivo: Projetado especificamente para aplicações automotivas, tornando-o ideal para diagnosticar problemas elétricos em veículos.

NOVIDADE



Referência		€/Unid.
W5185	1	4,20 €



CONJUNTO DE REMOÇÃO DE PORCAS DANIFICADAS 6-19MM; 32 PÇS

- Especialmente concebido para remover porcas, cavilhas, parafusos hexagonais, parafusos sextavados, danificados e partidos, etc.
- Projetado de forma inovadora para extrair facilmente, mesmo se estiverem descascados, enferrujados ou arredondados.
- Devido ao design exclusivo de Welzh em comparação com os removedores de chave tradicionais, ele possui dentes helicoidais que agarram e não soltam; quanto mais você gira, mais apertadas as garras da chave! O que significa que não há mais juntas escorregadias ou quebradas.

Conteúdo:

- 1/4" Dr: 6mm, 6,2mm, 6,5mm, 6,7mm, 7mm, 7,2mm, 7,5mm, 7,7mm, 8mm, 8,2mm, 8,5mm, 8,7mm, 9mm, 9,2mm, 9,5mm, 10mm.
- 3/8" Dr: 6mm, 8mm, 10mm, 10,5mm, 11mm, 12mm, 12,5mm, 13mm, 14mm, 16mm, 17mm, 18mm, 19mm.

Também inclui

- 1 peça adaptador hexagonal de 3/8".
- 1 peça adaptador hexagonal de 1/4".
- 1pç Knock Out Pin.



Referência		€/Unid.
W44452	1	108,86 €

CONJUNTO DE REMOÇÃO DE PORCAS DANIFICADAS 6-13MM LONGAS; 22 PÇS

- Especialmente concebido para remover porcas, cavilhas, parafusos hexagonais, parafusos sextavados, danificados e partidos, etc.
- Projetado de forma inovadora para extrair facilmente, mesmo se estiverem descascados, enferrujados ou arredondados.
- Devido ao design exclusivo de Welzh em comparação com os removedores de chave tradicionais, ele possui dentes helicoidais que agarram e não soltam; quanto mais você gira, mais apertadas as garras da chave! O que significa que não há mais juntas escorregadias ou quebradas.

Conteúdo:

- 1/4"Dr: 6 mm, 6,2 mm, 6,5 mm, 6,7 mm, 7 mm, 7,2 mm, 7,5 mm, 7,7 mm, 8 mm, 8,2 mm, 8,5 mm, 8,7 mm, 9 mm, 9,2 mm, 9,5 mm, 10 mm.
- 3/8"Dr: 9,5 mm, 10 mm, 11 mm, 12 mm, 12,7 mm, 13 mm.

EXTRA PROFUNDO

NOVIDADE



Referência		€/Unid.
W44451	1	142,97 €

CONJUNTO DE REMOÇÃO DE PORCAS DANIFICADAS 17-36MM; 14 PÇS

- Especialmente concebido para remover porcas, cavilhas, parafusos hexagonais, parafusos sextavados, danificados e partidos, etc.
- Projetado de forma inovadora para extrair facilmente, mesmo se estiverem descascados, enferrujados ou arredondados.
- Devido ao design exclusivo de Welzh em comparação com os removedores de chave tradicionais, ele possui dentes helicoidais que agarram e não soltam; quanto mais você gira, mais apertadas as garras da chave! O que significa que não há mais juntas escorregadias ou quebradas.

Conteúdo:

- 12 pçs 1/2" Dr.: 17mm, 19mm, 21mm, 22mm, 24mm, 25mm, 27mm, 30mm, 32mm, 33mm, 34mm, 36mm.
- 1pç Knock Out Pin.
- 1 peça adaptador hexagonal de 1/2".

EXTRA LARGO

NOVIDADE



Referência		€/Unid.
W44450	1	150,51 €



SERINGA PARA FLUIDOS 200ML

- Capacidade de 200ml
- Adequado para óleo, fluido de freio, água, lavagem de tela e muitos outros fluidos.
- Não é adequado para combustível.

Referência		€/Unid.
W1184	1	23,91 €



SERINGA PARA FLUIDOS 1,5LT

- Capacidade 1.5Ltr.
- Pode ser usado em óleo, fluido de freio, fluido de transmissão, água e outros fluidos encontrados em veículos.
- Não é adequado para combustível.
- Reduz o derramamento e a sujidade.

Referência		€/Unid.
W1169	1	52,16 €



SERINGA MULTIFLUIDO 1.5LT

- Seringa multiusos.
- Especialmente projetada para permitir a extração de todos os tipos de líquidos para veículos, como óleos de motor, de transmissão, gasolina, gasóleo, Add Blue e muitos mais,
- O Fluid Mate inclui um jogo de adaptadores especiais para a ligação a vários tubos de combustível.
- Inclui também um conector principal para identificar facilmente óleos, combustíveis, etc.
- Entregue com vedantes Viton.
- Capacidade: 1,5 litros.

Referência		€/Unid.
W3089	1	98,91 €



KIT DETECTOR FUGAS CO₂

- Capaz de diagnosticar presença de CO₂ no sistema de refrigeração em cabeças de cilindro fissuradas e juntas rebentadas sem remover qualquer peça do motor.
- O líquido de teste de CO₂ muda de azul para verde (ou amarelo) se for detetado CO₂ no sistema de refrigeração.

Referência		€/Unid.
W8016	1	77,14 €



LÍQUIDO DETETOR DE FUGAS CO₂

- Líquido para teste de fugas da cabeça do cilindro

Referência		€/Unid.
BITT-608	1	20,14 €





ADAPTADOR UNIVERSAL PARA SANGRADOR DE TRAVÕES

- Adaptador de recarga de freio com 90° acoplamento rotativo para uso conveniente em espaços confinados.
- Adapta-se a Cilindros Mestres com uma ampla gama de diâmetros de pescoço usando apenas uma ferramenta.
- Adapta-se a quase todas as marcas e modelos de veículos do mercado.
- Ø do Pescoço do Cilindro: 28-70mm (1.10"-2.75").
- Pressão Máxima: Até 3,5 bar (50 psi).
- Pode ser usado com números de peça: W4182



Referência		€/Unid.
W3317	1	59,23 €

SANGRADOR DE TRAVÕES C/ COPO 2 LT

- Portátil e leve, com capacidade para 2L.
- Kit incluído e adaptador adequado para 90% dos veículos atualmente nas estradas.
- Utilizou o método de sifonagem unilateral.
- Válvula de descarga de pressão e conectores de liberação rápida.
- Este é um kit imprescindível para oficinas e reparadoras móveis.



Referência		€/Unid.
W4182	1	90,17 €

ENROLADOR ELÉCTRICO 15M

- Comprimento do cabo: 13,5m + 1.5m.
- Tensão de trabalho: AC250V.
- Amps: 16 A / 50 Hz.
- Não é adequado para uso ao ar livre.
- Pode ser bloqueado em qualquer posição.
- Proteção contra o superaquecimento.
- Pode ser montado na parede.
- Pode ser usado em oficinas ou em casa.



Referência		€/Unid.
W828	1	94,29 €

ESTRADO /BANCO MECANICO

- Rodas de rolamento de esferas duplas proporcionam movimento suave.
- Capa acolchoada de couro sintético persistente.
- Converte facilmente de trepedeira para assento e encosto, ajustável.
- Superfície do assento: 320 x 310mm.
- Superfície de apoio: 1060 x 310 mm (com apoio de cabeça).
- Altura do assento: 445mm.
- Peso máximo: 150kg.



Referência		€/Unid.
W7056	1	81,43 €



FERRAMENTA PARA ABRIR MANGA DE EIXO

- Esta ferramenta permite a remoção de juntas VC sem remover o eixo de acionamento, poupando imenso tempo.
- Com design totalmente ajustável que permite uma utilização na maioria dos veículos comuns existentes no mercado.
- Largura interna: 99mm.
- Comprimento interno: 204mm.
- Design exclusivo.



Referência		€/Unid.
W44314	1	45,94 €

FERRAMENTA PARA ABRIR MANGA DE EIXO

- Especialmente concebido para expandir os suportes da suspensão e das juntas esféricas (para separar o suporte da suspensão da caixa do rolamento da roda).
- A grande faixa de dispersão permite a utilização universal em quase todos os veículos.
- O design inovador das superfícies de pressão paralelas evita que a ferramenta escorregue ou salte.



Referência		€/Unid.
W44637	1	29,14 €

FINGER-MATE™

- Adaptador que permite usar quadra de 1/2", alavanca ou extensões como ferramenta de alavanca.
- Expande versatilidade das ferramentas existentes.
- Ponta fina para acesso em áreas restritas.
- Equipada com encaixe quadrado de 1/2".
- Compatível com chave de boca de 30mm para uso adicional



NOVIDADE



Referência		€/Unid.
W6158	1	14,31 €

FERRAMENTA PARA ABRIR MANGA DE EIXO

- Essencial para reparação automóvel.
- Remove/instala cubos de roda e juntas de direção.
- Compatível com Audi, BMW, Citroen, Ford, Peugeot e Volkswagen.
- Construção Durável.
- Fabricado em aço de alta qualidade.
- Abertura máxima: 15 mm.
- Construído para reparações rápidas.
- Compatível com ferramentas manuais de 10mm.
- Processo de reparação eficiente.



NOVIDADE



Referência		€/Unid.
W5659	1	23,83 €



CARRINHO DE OFICINA PARA SERVIÇOS PESADOS

Armazenamento espaçoso

- Este carrinho possui 3 prateleiras grandes, fornecendo amplo espaço para suas ferramentas e equipamentos. As prateleiras são compatíveis com uma variedade de bandejas e kits de armazenamento de espuma da Welzh, permitindo soluções de armazenamento organizadas e personalizáveis.

Construção leve e durável

- Construído em chapa de aço leve, este carrinho oferece fácil manobrabilidade sem comprometer a resistência. Feito de materiais de alta qualidade, ele fornece uma opção de armazenamento robusta e confiável para sua oficina ou garagem.
- Pode suportar até 200 kg

Mobilidade e estabilidade

- O carrinho é equipado com rodas giratórias resistentes, garantindo movimento suave em várias superfícies. Duas das rodas possuem travões, proporcionando estabilidade e evitando movimentos indesejados quando o carrinho está parado.
- Com dimensões de 800 mm de comprimento x 450 mm de largura x 880 mm de altura, ele oferece uma solução de armazenamento compacta, mas espaçosa.



DIMENSÕES: 800*450*880mm.

Referência	📦	€/Unid.
W5446	1	132,86 €

CARRO MULTIUSO C/ 3 PRATELEIRAS

- 3 prateleiras grandes com compartimentos laterais na prateleira superior para acesso rápido às peças pequenas.
- Prateleiras compatíveis com a variedade de bandejas e kits de armazenamento de espuma Welzh.
- Construção de plástico leve para fácil manobrabilidade.
- Fabricado com materiais de alta qualidade para um carrinho robusto.
- Rodas giratórias resistentes com travões x2.
- Dimensões: 820*455*1045mm.

DIMENSÕES: 820*455*1045mm.



Referência	📦	€/Unid.
W3227	1	175,71 €



MÓVEL P/ FERRAMENTAS DE DIAGNÓSTICO

- Materiais de alta qualidade, tecnologia avançada e um design simples em camadas. Um carrinho de ferramentas de diagnóstico multifuncional que combina a camada de armazenamento do computador portátil, a camada de armazenamento de energia de programação, a camada de armazenamento de peças sobressalentes e a camada de armazenamento de bateria, que altera a singularidade do carrinho de ferramentas tradicional e cria um ambiente de trabalho confortável, limpo e organizado ambiente para você.
- Estrutura robusta: Robusto e durável. É forjado com aço resistente, tornando-o durável e difícil de deformar. A capacidade máxima de carga pode chegar a 300kg. Revestimento em pó para excelente resistência à ferrugem e corrosão e fácil de limpar.
- Rodízios giratórios 360 graus: Fabricada em borracha natural de textura macia e bom efeito mudo, reduzindo o atrito no solo. Quatro rodízios flexíveis e seguros (2 traváveis) garantem um movimento fácil e estável e ajudam a reduzir o esforço físico ao se mover e também a mantê-lo em uma posição fixa.
- Ganchos práticos facilitam a organização de suas ferramentas sem perdê-las.



Referência		€/Unid.
W91020	1	380,00 €

JOGO PARA LIMPAR AS CÂMARAS DOS INJETORES

- O kit inclui: 2 escovas de metal de 20mm e 25mm para limpeza de câmara de injectores, 2 escovas frontais para limpeza da sede do injector, 1 extensão de escova frontal, 1 tampa vedante para fechar a câmara de injector enquanto se executa a limpeza e 1 suporte de tampa vedante para colocar e remover a tampa e um kit de lixa em folha e apoio de lixa.
- É extremamente importante a limpeza da câmara de injector depois da extracção. Este jogo vai permitir ao técnico fazer um trabalho perfeito antes de aplicar o novo injector!



Referência		€/Unid.
BITT-606	1	78,00 €

EXTRATOR DE INJETORES

- Kit universal único que permite remover todos os tipos de injectores nomeadamente bloqueados ou agarrados sem remover a parte eléctrica, mesmo nos veículos mais recentes.
- Para injectores Denso, Siemens, Bosch e Delphi common rail ou piezo desde 1999 a 2017.
- Evita a necessidade de remover a parte eléctrica do injector e assim evita custos adicionais devido a um eixo rosqueado extremamente forte da mesma dimensão da ligação de entrada de óleo diesel ao qual o extractor é fixado. O kit também inclui duas ligações (M12 e M14) no caso da ligação original não possa ser removida.

Duas formas de remover o injetor:

- Por rotação (manuseamento)
- Por rotação e extracção axial (inércia de massa) nos casos mais difíceis

Referência		€/Unid.
BITT-605	1	274,29 €



KIT DE MONTAGEM E DESMONTAGEM DE CORREIAS ELÁSTICAS

- Ferramentas universais adaptadas às polias simples e às polias de diâmetro duplo.
- Não necessita de qualquer regulação para a montagem ou desmontagem.
- Adaptadas a qualquer tipo de correias elásticas: ar condicionado, alternador, correias.
- Material: Alumínio.

Referência		€/Unid.
BITT-607	1	32,57 €





KIT BOMBA VÁCUO E PRESSÃO + SANGRADOR DE TRAVÕES

- A única bomba que produz e mede vácuo OU pressão com performance e precisão.
- Design ergonómico
- Ação de descarga de vácuo/pressão feita com uma mão permite vários testes sem desligar.
- Proteção em borracha de medidor de elevada qualidade
- Medidor roda em 360° para melhor visibilidade
- Depósito de grandes dimensões (480 ml) com ligação
- Excelente performance: -980 mBar até mais de 4 Bar
- **Aplicações:** Teste de sistema de controlo de emissões (EGR, RCV, BPV), teste de fugas do Turbocompressor, vácuo e pressão de travões e hidráulicos, sangramento de embraiagem, teste de sistema de ignição, transferência / evacuação de fluidos, serviço de transmissão automática.

Referência		€/Unid.
BITT-8550	1	175,71 €



BOMBA VÁCUO E PRESSÃO

A única bomba manual que pode produzir e medir vácuo OU pressão com igual desempenho e precisão.

- Feito de um composto de alumínio e zinco
- Punho ergonomicamente projetado
- A ação de liberação de vácuo/pressão com uma mão permite vários testes sem desconectar
- A bota de borracha protetora envolve o medidor de alta qualidade
- O medidor é angulado e gira 360° para melhor visibilidade
- Melhor desempenho: -980 mBar a 4 Bar

Referência		€/Unid.
BITT-8510	1	124,29 €



CANETA TESTE FLUIDO TRAVÕES

- Mede com precisão o teor de humidade em fluidos dos travões DOT3, DOT4, DOT5, ENV6 e ENV4. Suas leituras rápidas e precisas o tornam mais abrangente do que produtos similares no mercado.
- Cinco luzes LED em verde, amarelo e vermelho indicam a percentagem de água no fluido do travão, permitindo uma avaliação rápida da qualidade do fluido. O design compacto e portátil inclui um recurso de desligamento automático de 12 segundos para conservar a vida útil da bateria.
- Feito de nylon de alta qualidade, este testador oferece resistência superior à corrosão e longevidade em comparação com outras alternativas de ABS. Sua construção robusta garante desempenho confiável e vida útil prolongada em ambientes de oficina.

NOVIDADE



Referência		€/Unid.
W6036	1	24,17 €

ALAVANCA PARA RETIRAR CLIPS/MOLAS

Referência		€/Unid.
FM0017	1	13,00 €



RASPADOR PLANO 24MM

Referência		€/Unid.
FM0016	1	13,00 €



FUNIL DE ENCHIMENTO ADBLUE ANGULAR

- Funis AdBlue adequados a todo o sistema AdBlue;
- Puxe o desenho da válvula para iniciar o reabastecimento, uma vez aberto;
- Funil transparente com graduação (até 1100ml) para ver o nível do fluido;
- Desligue a válvula quando desligar o funil do derrame do AdBlue;
- Permite um trabalho limpo: sem derrames no corpo ou no interior;
- Também vem em design direto para diferentes tipos de gargalo de enchimento.

Referência		€/Unid.
BITT-604	1	24,86 €





KIT TESTE DE COMPRESSÃO - MOTORES DIESEL

- Vários adaptadores incluídos (para velas de incandescência e injetores falsos) tornam este kit útil para muitos tipos de carros - 1 manômetro (0-70 bar) (tolerância +-5%) - incl.
- Cotovelo de 90° adequado para quase todas as marcas, como: BMW, Mercedes, Ford, VW, Toyota, Renault, Volvo Mazda, Citroen, Opel, Nissan, Peugeot, Vauxhall.

Inclui os seguintes adaptadores:

- Adaptador de vela incandescente, M10 x 1,25 (114,5 mm).
- Adaptador de vela incandescente, M10 x 1,0 (119 mm de comprimento).
- Adaptador de vela incandescente, M10 x 1,25 (73,5 mm de comprimento).
- Adaptador de vela incandescente, M12 x 1,25 (54 mm de comprimento).
- Adaptador de vela incandescente, M14 x 1,25 (72 mm de comprimento).
- Adaptador do injetor, M20 x 1,5 (78 mm de comprimento).
- Adaptador do injetor, M24 x 2,0 (65 mm de comprimento).
- Adaptador do injetor, Ø 21 mm (114 mm de comprimento).
- Adaptador do injetor Stanadyne, Ø 19 mm (112 mm de comprimento).



Referência	📦	€/Unid.
W800004	1	73,71 €

KIT VERIFICAR PRESSÃO DO ÓLEO

- Ajuda a localizar falhas no sistema da bomba de óleo.
- Escala medindo 0 - 10 bar (tolerância +-5%).

Inclui adaptadores:

- R 1/8" DIN 2999, 1/8" x 27 NPT,
- 1/4"x 18 NPT, 3/8"x 20 UNF, 1/2"x 20 UNF.
- M10 x 10, M12 x 1, 5, M14 x 1, 5.
- M16 x 1, 5, M18 x 1, 5, 90°.

Referência	📦	€/Unid.
W800036	1	59,91 €



KIT TESTE DE COMPRESSÃO - MOTORES GASOLINA

- Este testador de compressão pode ser rapidamente ajustado para sua moto/carro, então você pode obter leituras precisas em válvulas, anéis de pistão, furos de cilindro ou juntas de cabeçote.
- Manômetro com graduação dupla (0 a 300 psi, 0- 21 kg/cm2) e com proteção de borracha para evitar arranhões.
- Válvula de drenagem com revestimento de níquel cobre completo, anti-oxidação e corrosão.
- 4 adaptadores: M10x1,0 mm, M12x1,25 mm, M14x1,25 mm, M18x1,5 mm.
- Os adaptadores M12, M14, M18 são adequados para carros.
- O adaptador M10 é adequado para motocicletas.
- Manômetro com proteção de borracha.
- Comprimento do tubo de pressão angular: 160 mm.
- Diâmetro do manômetro: 75 mm.
- Pressão de teste: máx. 21 bar/300 psi.
- Comprimento do tubo de pressão: 150 mm.
- Comprimento total da mangueira: 430 mm.
- Tamanho da caixa: 265 x 210 x 65 mm.

NOVIDADE



Referência	📦	€/Unid.
W800077	1	26,40 €

PULVERIZADOR DE MÃO 2LTS

- Fabricado em polietileno de alta qualidade e equipado com vedações Viton resilientes para maior durabilidade e longevidade.
- Ideal para uma variedade de aplicações, incluindo agentes de lavagem, solventes, detergentes e outras soluções de limpeza.
- Apresenta uma cabeça de pulverização de latão ajustável e travável, permitindo controle preciso e fácil adaptação a diferentes posições de trabalho.

Referência	📦	€/Unid.
W5689	1	25,63 €





DIESEL KIT BLOQUEIO VW GROUP

Modelos:

1.2 / 1.4 / 1.6 / 1.9 / 2.0 TDI
Pumpe Düse & Common Rail
Amarok (2H_)
Beetle (1C1/9C1)
Beetle/Coccinelle/Maggiolino (5C1/5C7)
Bora (1J2/1J6)
Caddy/Caddy Maxi (2K_/2C_)
CC (358)
Crafter (2E_/2F_)
Eos (1F7/1F8)

Fox (5Z1)
Golf IV/Estate (1J1/1J5)
Golf Plus (521/5M1)
Golf V/Estate (1K1/1K5)
Golf VI/Cabrio (517/5K1)
Golf VI/Estate (AJ5/5K1)
Jetta (162/163/1K2)
Lupo (6E1)
Passat (362/365/3B2/3B5)
Passat (3C2/3C5)
Passat Alltrack

Polo (6N1/6N2/6R1)
Polo (9N1/9N2/9N3)
Scirocco (137)
Sharan (7M6/7M9/7N1)
Tiguan (5N1/5N2)
Touran (1T1/1T2/1T3)
Transporter T5 (7H/7J/7E/7F)



Referência		€/Unid.
BITT-4839	1	39,86 €

JOGO BLOQUEIO VW GROUP 1.4/1.6/20.TDI CR

Modelos:

Beetle/Coccinelle/Maggiolino (5C1/5C7/5C8)(11-)
Caddy/Caddy Maxi (SAX)(15-)
CC(358)(11-)
Golf Alltrack (BA5)
Golf Cabrio (57)(11-16)
Golf SV/Sportsvan (AM1)(14-)
Golf VII/Estate (5G1/BA5)(12-)
Jetta (163)(14-)
Passat (3G2/3G5)(14-)
Passat Alltrack (3G5)(15-)

Polo (6C1)
Scirocco (138)(14-)
Sharan (7N2)(15-)
Touran (5T1)(15-)
Transporter T6 (SF_/SG_)(15-)



Referência		€/Unid.
BITT-5174	1	68,40 €

DIESEL 1.6D / 2.0D / 3.0D / N47 / N47S / N47T / N57 (CORRENTE)

Modelos:

114d (F20 / 21) (11-)
116d (E81 / 82/87/88) (04-14)
116d (F20 / 21) (11-)
118d (E81 / 82/87/88) (04-14)
118d / xDrive (F20 / 21) (11-)
120d (E81 / 82/87/88) (04-14)
120d / xDrive (F20 / 21) (11-)
123d (E81 / 82/87/88) (04-14)
125d (F20 / 21) (11-)
218d (F22) (14-)

220d (F22) (14-)
225d (F22) (14-)
316d (E90 / 91/92/93 (05-14)
316d (F30 / 31) (12-)
318d (E90 / 91/92/93 (05-14)
318d / xDrive (F30 / 31/34) (12-)
320d (E90 / 91/92/93 (05-14)
320d (F30 / 31) (12-)
320d / xDrive (F30 / 31/34) (12-)
325d (E90 / 91/92/93 (05-14)
325d (F30 / 31/34) (12-)

330d (E90 / 91/92/93 (05-14)
330d / xDrive (F30 / 31/34) (12-)
335d / xDrive (F30 / 31/34) (12-)
418d (F36) (14-)
420d (F33) (14-)
420d / xDrive (F32 / 36) (13-)



Referência		€/Unid.
BITT-5010	1	84,80 €

KIT BLOQUEIO RENAULT/MERCEDES GASOLINA 1.3TCE

Modelos:

Dacia
1.3TCe Engine
Dokker (F/K67)
Duster (HJD)(17-)
Lodgy (J92)
Mercedes Benz
1.3TCe Engine
A-Class (177)(18-)
B-Class (247)(19-)
CLA Coupe (118)(19-)

CLA S/Brake (118)(19-)
GLA (247)(20-)
GLB (247)(19-)
Nissan
1.3TCe Engine
Qashqai (J11)(14-)
X-Trail (T32)(14-)
Renault
1.3TCe Engine
Arkana (XJC)(19-)
Captur (J87)(13-19)

Captur II (XJB)(19-)
Clio V (XJA)(19-)
Kadjar (HFE)
Koleos II (HZG)(17-)
Megane IV (BFB/KFB/LFF)(16-)
Scenic/Grand Scenic IV (JFA/RFA)(16-)
Talisman (KFD/LFD)(15-)



Referência		€/Unid.
BITT-5260	1	236,74 €



BLOQUEIO 1.2 GDI PURETECH EB2

Aplicações:

- Citroën: 1.2 GDI PureTech, Berlingo IV, C3 Aircross, C3 IV, C4 Cactus, C4 III, C4 Space Tourer/Grand Space Tourer, C5 Aircross
- Peugeot: 1.2 GDI PureTech, 2008, 208, 3008, 308, 5008, 508, Partner IV, Rifter
- Vauxhall/Opel: 1.2 Turbo, Combo-E (X19)(18-), Combo-E Life (X19)(18-), Crossland X (P17)(17-), Grandland X (A18)(17-)

CÓDIGOS DO MOTOR:

- D12XHL, D12XHT, EB2ADT, EB2ADT (HNP), EB2ADT/LES, EB2ADT/LES/D12XHL, EB2ADTD, EB2ADTD (HNK), EB2ADTS, EB2ADTS (HNS), EB2ADTS/LEG, EB2ADTS/LES, EB2ADTS/LES/D12XHT, EB2ADTX, EB2ADTX (HNN), EB2DT (HNZ), EB2DTS (HNY), F12XHT

FERRAMENTAS OEM INCLUÍDAS:

- 0109-2B, 0109-2C, 0109-2D, 0109-6, 0197-N, EN-52127-2



Referência	📦	€/Unid.
W4621	1	71,57 €

FERRAMENTA DE BLOQUEIO DO EIXO-COMANDO 1.2 GDI PURETECH EB2

- A ferramenta é essencial para executar tarefas como substituições de correias de transmissão e inspeções de sincronização do motor.
- Desenvolvida para utilização conjunta com W4621.**

Aplicações:

- Citroën: Berlingo (a partir de 2018), C3 Aircross (a partir de 2016), C4 Cactus (a partir de 2014), C5 Aircross (a partir de 2019), C-Elysee (2018 - 2020), DS4 (2014 - 2019), DS 3 (a partir de 2016) e DS7 (a partir de 2018).
- Peugeot: 208 (a partir de 2014), 308 (a partir de 2014), 508 (a partir de 2019), 2008 (a partir de 2013), 3008 (a partir de 2014), 5008 (a partir de 2014), Partner (a partir de 2014) e Rifter (a partir de 2018).
- Vauxhall e Opel: Combo-E (a partir de 2018), Corsa-F (a partir de 2019), Crossland X (a partir de 2017) e Grandland X (2017 - 2018)



Referência	📦	€/Unid.
W5729	1	17,06 €

BLOQUEIO PSA 1.0/1.2VTI (BELT)

- Projetado para trabalhar na transmissão do eixo de comando, renovar a junta do cabeçote, etc.

Inclui:

- Ferramenta de ajuste do eixo de comando para ser usada como OEM 0109-2a.
- Ferramenta de bloqueio do volante para ser usada como OEM 0109-2b.
- Adequado para os seguintes modelos com motores 1.0/1.2vti:
- Peugeot 208 / 2008 (2012-'14), Citroen C3.
- **Códigos de motores:** EBO (ZMZ), EB2 (HMZ).

Referência	📦	€/Unid.
W2591	1	48,00 €



KIT BLOQUEIO DIESEL BMW N47-57

- Conjunto de ferramentas para motor diesel BMW projetados especificamente para motores diesel BMW turboalimentados de 4 e 8 cilindros. Compatível com as letras de identificação do motor N47, N47S, N57 e N57S.

Códigos de motor:

- N47/N47S/N57/N57S 2.0 3.0 DOHC 16V motores diesel de transmissão por corrente (2007-2012).
- Modelos aplicáveis: BMW. Modelos Série 1, 2, 3, 5, 7, Série X e Mini de 2007 a 2014.

Referência	📦	€/Unid.
W5206	1	64,63 €





KIT BLOQUEIO FORD 2.0 ECOBLUE TDCI

- Este kit de sincronização foi projetado para o mais recente motor Ford 2.0 EcoBlue TDCi, que apresenta um design inovador de “correia em óleo”, onde a correia de transmissão síncrona é colocada dentro da área lubrificada do motor.
- Para uso em Ford Transit, Transit Custom e Tourneo Custom com motores Ecoblue TDCi: AWD, FWD, RWD 2016 em diante.
- Equivalente às ferramentas OEM 303-1637, 303-1650, 303-1643.



Referência		€/Unid.
W2590	1	104,57 €

FORD 1.0 SCTI E ECOBOOST 3 CIL

- Este conjunto é essencial para manter a precisão da correia dentada durante a manutenção do motor.

Aplicações:

- Ford: B-MAX, C-MAX, EcoSport, Fiesta, Focus, Grand C-MAX.
- Motor: 1.0 EcoBoost, 1.0 SCTi EcoBoost.
- **Códigos do motor:** SFJA, SFJB, M1DA, M2DA, M1JC, M1JE, P4JA, P4JB.

Códigos OEM e conteúdo:

- 303-1606- Ferramenta de travamento de sincronização de eixo de comando variável.
- 303-1054- Pino de travamento da polia tensora.
- 303-732- Ferramenta de alinhamento do eixo de comando.
- 303-1605/1- Ferramenta de travamento do eixo de comando.
- 303-1605/2- Ferramenta de travamento do eixo de comando.
- 303-1602- Ferramenta de travamento do volante.
- 303-1604- Pino de sincronização do eixo de comando.

Referência		€/Unid.
W4015	1	102,86 €



5:1 TORQUE MULTIPLIER KIT FORD ECOBOOST 1.0 1.1 3 CIL.

- Este conjunto multiplicador de torque permite que a posição de montagem correta e a sequência de aperto correta sejam aplicadas aos parafusos da polia do virabrequim. O multiplicador de torque tem uma relação de transmissão de 1:5.
- A ferramenta é obrigatória ao trabalhar nos seguintes motores Ford: 1.0 EcoBoost, 1.0 Duratec, 1.1 Duratec, 2.0 Duratorq-TDCi, 2.0 EcoBlue Diesel.
- OEM: 303-1611, 303-1611-01, 303-1611-02.

Modelos:

- Ford B-Max (2012-2018).
- Ford C-Max (2012-2018).
- Ford Grand C-Max (2017-2018).
- Ford EcoSport (2015-2019).
- Ford Fiesta (2012-2019).
- Ford Focus (2012-2018).
- Ford Mondeo (2015-2018).
- Ford Transit Courier (2014-2020).
- Ford Transit Connect (2013-2018).
- Ford Grand Tourneo Connect (2013-2018).
- Ford Tourneo Courier (2014-2020).

Códigos do motor:

- M1DA, M1DD, M1JA, M1JC, M1JE, M1JH, M1JJ, M1CA, M1CB, M2DA, M2DB, M2DC, M2GA, M2GB, P4JA, P4JB, P4JC, P4JD, SFCA, SFCB, SFCC, SFCD, SFDB, SFJA, SFJB, SFJC, SFJD, XMJA, XMJB, XMJC, XMJD, YYJA, YYJB.

Referência		€/Unid.
W4663	1	210,86 €



KIT BLOQUEIO JAGUAR, LAND ROVER JLR 2.0 ING DIESEL

- Projetado para travar o motor em sua posição sincronizada, permitindo a remoção ou substituição segura da corrente de sincronização do motor. Também permite a verificação precisa da sincronização do motor, garantindo o alinhamento adequado durante a manutenção ou reparos.

Aplicações:

- Serve como um substituto para uma variedade de modelos Jaguar e Land Rover, incluindo o Jaguar F-Pace, XE, XF (2015 em diante), Land Rover Discovery Sport e Range Rover Evoque (2015 em diante).

Códigos do motor e referência OEM:

- Compatível com vários motores, incluindo AJ-200D, 204DT, AJ200D, AJ200 e 204DTD. É equivalente às peças OEM JLR-303-1625, JLR-303-1631 e JLR-303-1630, com números de referência: JLR-303-1625, JLR-303-1631 e JLR-303-1630.

Referência		€/Unid.
W44732	1	162,00 €





KIT BLOQUEIO MERCEDES-BENZ 651

Inclui:

- Dispositivo de rotação do virabrequim.
- Suporte de bloqueio do eixo de comando.
- Ferramenta de corrente de distribuição.
- Chave de solvente do eixo de comando.



Referência		€/Unid.
W40063	1	109,71 €

DESCRAVADOR CORRENTE MOTOR MERCEDES

- **Descrição:** Para trocar e rebitar as correntes sincronismo simples e duplas.
- **Compatibilidade:** Mercedes (615, 616, 617, M102, M103, 116, 272, 273, 274, 276, 1.7D, 2.1D, 2.2D, 2.7D, 3.0D, 3.2D, 3.9D, e motores 4.0CDi), e também com Chrysler Jeep (2.2D 2.7D 3.0D CRD motores diesel).
- **Códigos OEM:** 602589026300, 103589016300, 112589069300 602589023300 602589046300, 602589003900, 602589046301, 602589024000.



Referência		€/Unid.
W3610	1	120,00 €

KIT BLOQUEIO OPEL/FIAT B13 DIESEL

- **Melhoria de desempenho de precisão:** Eleve a eficiência do motor obtendo ajustes de sincronização exatos.
- **Ampla compatibilidade de modelos:** Projetado para modelos Corsa E 1.3L Diesel produzidos a partir de 2015.
- **Versatilidade do código do motor:** Compatível com vários códigos de motor, incluindo LKU B13DTE, LKU B13DTR e LKV B13DTC.
- **Conjunto completo de ferramentas:** Equipado com ferramentas essenciais necessárias para ajuste metucioso da sincronização do motor e manutenção da corrente de sincronização.
- **Remoção do eixo de comando sem esforço:** Remoção eficiente do eixo de comando e alinhamento de engrenagem dividida.
- **Manutenção ideal da sincronização:** Proteja a confiabilidade e a durabilidade da precisão de sincronização do seu motor a diesel 1.3L CDTi.
- **NÚMEROS OEM:** EN 955 10, 09912 38300, EN 46789 100, EN-662-C, EN-51500, EN-46775



Referência		€/Unid.
W5084	1	79,71 €

KIT BLOQUEIO DIESEL VAG 1.6 & 2.0

- Para ser usado em modelos do VAG Group com motores 1.6, 2.0 Tdi CR.
- **Aplicações:** Audi A3, A4, A5, A6, Q5. Volkswagen Golf.

Referência		€/Unid.
W1076	1	61,71 €



FERRAMENTA DIAGNÓSTICO

MÁQUINA DETETOR DE FUGAS (FUMO) - MINI

Fonte de Alimentação

- MÁQUINA DETETOR DE FUGAS (FUMO) funciona na bateria DC12V do veículo, garantindo um fornecimento de energia conveniente e confiável durante as operações de detecção de fugas.
- Potência nominal: 48W
- Voltagem nominal: DC12V

Dimensões:

- Design Portátil e Leve
- Com peso de apenas 3,7 kg e medindo 280x220x185 mm, este detetor de fugas é altamente portátil, tornando-o fácil de transportar e usar em várias configurações de manutenção automóvel.

Controle de Fluxo Ajustável

- Equipado com uma taxa de fluxo de fumo ajustável de 15 L/min, a "Mini Smokey" oferece controle preciso para detecção eficiente de fugas em diferentes sistemas.



Referência		€/Unid.
W5069	1	250,00 €
W5069-1	1	28,29 €

W5069-1



ÓLEO PARA MÁQUINA DETETOR DE FUGAS (FUMO) 250ML



Ver vídeo



ENDOSCÓPIO DE INSPEÇÃO 3.9MM

- Endoscópio de inspeção para visualização de vídeo em tempo real, gravação de vídeo, imagens e outras funções.
- Ideal para uso em espaços estreitos onde é mais difícil ver e localizar um problema.
- Luz LED ajustável e ângulo ajustável.
- Câmera de 3,9 mm ideal para áreas de difícil acesso.

Especificações:

- Ecran colorido de 7 cm de alta qualidade e IPS.
- Distância focal de 3 a 10 cm.
- À prova d'água IP68.
- Inclui cartão de memória de 32GB e cabo de carregamento.
- USB-C.



Referência		€/Unid.
W44876	1	119,00 €



ENDOSCÓPIO DE INSPEÇÃO 3.9MM

Endoscópio Industrial Welzh Inspection-Mate™

- Este endoscópio de alto desempenho foi projetado para inspeções visuais eficientes e detalhadas em áreas de difícil acesso. Sua sonda articulada bidirecional ($\pm 180^\circ$) oferece flexibilidade máxima, enquanto a câmera de alta resolução (1280x720p) com iluminação LED ajustável garante visuais claros. Tamanho da cabeça de 3,9 mm

Recursos avançados

- O Inspection-Mate™ possui uma grande tela IPS de 5,0" para visualização nítida de imagens e oferece captura de imagens e vídeos com armazenamento integrado. Sua sonda de câmera é à prova d'água (classificação IP67) e uma bateria recarregável de 5000mAh oferece uso prolongado.

Aplicações versáteis

- Ideal para inspeções automóveis, exames de sistemas HVAC, manutenção de máquinas e inspeções de construção. Welzh Inspection-Mate™ é o seu parceiro de confiança para diagnósticos e manutenção profissionais em vários setores.

Referência	Quantidade	€/Unid.
W6072	1	549,00 €

**APENAS
3.9mm
CABEÇA**



**SONDA
ARTICULADA
BIDIRECIONAL $\pm 180^\circ$**



**CARTÃO DE MEMÓRIA
INCLUÍDO**



**LEVEL 1 LEVEL 2 LEVEL 3
BRILHO AJUSTÁVEL DO
LED DA CÂMERA**



USB-C RECARREGÁVEL

BATERIA 5000mAh

CÂMERA DE ALTA RESOLUÇÃO

IP67 IMPERMEÁVEL

ILUMINAÇÃO

Ilumine o seu caminho para a excelência com nossa gama de soluções de iluminação de alta qualidade. Veja claramente e trabalhe com confiança.

LANTERNA SLIM MAGNÉTICA COB

- O desenho fino permite o uso em espaços de difícil acesso.
- Luz de trabalho SMD com função de luz superior.
- Nível de bateria e indicador de carga de 3 LEDs.
- Luz frontal: alta / baixa: 600/240 lm, 6hrs.
- Luz superior: alta / baixa: 120 lm, 10 horas.
- Carregamento USB com carregador USB.
- Rotação de 120 graus.
- Base magnética.



Referência	📦	€/Unid.
W793	12	47,00 €

LANTERNA MAGNÉTICA/MECÂNICA LIGHT MATE™ COB

- **Configuração de LED:** 3PC COB 1PC SMD (2PC COB/frontal, 1PC COB/traseiro, 1PC SMD/superior) - Inclui luz UV para detetar corantes.
- **Brilho:** Aprox. 500LM (ALTO) - 60LM (BAIXO).
- **Opções de interruptor:** Quente - Branco - Superior - UV.
- **Interruptor Dimmer:** Ajusta o brilho de acordo com as preferências.
- **Bateria:** Bateria de íons de lítio 18650 de 3,7 V, 2200 mAh.
- **Carregamento:** Tempo de carregamento: Aprox. 3,5 horas - Carregamento USB Tipo C de 50 cm.
- **Tempo de funcionamento:** Superior: Aprox. 17 horas | Quente: Aprox. 1,5 horas | Branco: Aprox. 1,5 horas | UV: Aprox. 6 horas.
- **Recursos de proteção:** Proteção contra sobrecarga e descarga excessiva.



LUZ UV



Referência	📦	€/Unid.
W5335	10	24,86 €





LANTERNA DE TRABALHO COB T1

- **Iluminação Dupla:** Luz COB superior ajustável separada de até 200 lumens e luz SMD de até 50 lumens para iluminação direcional.
- **Autonomia:** 2 horas no modo alto, 8 horas no modo baixo.
- **Bateria e Carregamento:** Bateria Li-ion de 3,7V 750mAh, recarga de 2,5 horas via USB Tipo C, visor LED mostra o nível da bateria e o status de carregamento.
- **Especificações:** Proteção de circuito, alcance do feixe de 25 metros.
- **Ajustabilidade:** Suporte ajustável giratório de 180°, base magnética para operação sem as mãos, gancho para fixação.
- **Desempenho:** Ideal para iluminação de inspeção e iluminar áreas de trabalho com luz brilhante e direcionada.



Referência	📦	€/Unid.
W300	10	25,63 €

LANTERNA DE TRABALHO COB T2

- **Iluminação Dupla:** Luz COB superior ajustável separada de até 400 lumens e luz SMD de até 200 lumens para iluminação direcional.
- **Autonomia:** 3 horas no modo alto, 9 horas no modo baixo.
- **Bateria e Carregamento:** Bateria Li-ion de 3,7V 2200mAh, recarga de 2,5 horas via USB Tipo C, visor LED mostra o nível da bateria e o status de carregamento.
- **Especificações:** Proteção de circuito, alcance do feixe de 58 metros.
- **Ajustabilidade:** Suporte ajustável giratório de 180°, base magnética para operação sem as mãos, gancho para fixação.
- **Desempenho:** Ideal para iluminação de inspeção e iluminar áreas de trabalho com luz brilhante e direcionada.



Referência	📦	€/Unid.
W301	10	35,00 €

LANTERNA DE TRABALHO MINI COB

- COB-LED frontal com fonte de luz dupla e LED superior poderoso.
- Suporte de montagem resistente.
- Indicador de bateria exibe a capacidade da bateria.
- Alojamento robusto de resistência ao impacto.
- Carregamento via cabo USB fornecido.
- Frente: 350 Ims.
- Superior: 120 Ims.
- À prova d'água IPX6.



Referência	📦	€/Unid.
W3267	1	22,29 €



HOOD MATE™ - LANTERNA DE CAPÔ

- O Hood Mate™ tem uma bateria recarregável removível com baterias extras disponíveis para compra, para que você tenha sempre uma bateria totalmente carregada disponível para troca.
- Alças de suporte especialmente projetadas em cada extremidade da luz do capô para suporte no capô do carro.
- Uma vez que a luz é suspensa no capô, ela pode ser girada totalmente para uma iluminação de 360°.
- Luz de capô alojada em alumínio de 46" de comprimento que pode ser estendida para 74,8.
- Ideal para iluminação fraca e melhora a visibilidade durante o trabalho.



Referência	📦	€/Unid.
W250212	1	105,86 €

LANTERNA DE CABEÇA COM SENSOR DE MOVIMENTO

- Sensor de Movimento: Ativação sem as mãos, acende a luz quando detecta movimento.
- Correia Ajustável: Faixa de aderência em borracha evita movimentos soltos durante o uso.
- Construção Durável: Casing externo protetor, botões e tampa de porta USB.
- Carregamento: Cabo Micro USB para recarregar a bateria embutida.
- Controle de Brilho: Duas opções ajustáveis de nível de brilho.
- Desempenho de Iluminação: Ilumina a área de trabalho para visibilidade clara durante tarefas.



Referência	📦	€/Unid.
W810011	1	20,74 €

FOCO DE TRABALHO RECARREGÁVEL COB

- **Fonte de Luz:** Lâmpada LED COB, 6500k, até 1000 lumens a 100% de potência, 0.7-2.25A.
- **Bateria:** Íon de Lítio 21700, 4500mAh, 3.7V, autonomia de 6-10 horas, recarga USB-C em 4 horas
- **Construção:** Corpo em plástico ABS, 106x95x41.5mm, 213g
- **Desempenho:** Alcance de 10 metros, resistente à água com classificação IP33
- **Recursos:** Carregamento Tipo-C, lanterna compacta



Referência	📦	€/Unid.
W44222	1	29,83 €



LANTERNA MAGNÉTICA SIRIUS COB

Durabilidade Extrema: A carcaça projetada por Welzh é totalmente à prova de estilhaços e choques, garantindo robustez excepcional.

Luz principal poderosa: equipada com um LED COB de 7 W de alta qualidade, oferecendo brilho em 3 estágios (150 lúmen, 300 lúmen, 750 lúmen) com temperatura de cor de 7.500k.

Recurso superior da tocha: Apresenta um LED SMD de 4W de alta qualidade a 6.500K para opções de iluminação versáteis.

Longa duração: desfrute de um tempo de trabalho prolongado de até 8 horas, enquanto um rápido carregamento de 4,5 horas mantém você produtivo.

Conveniência magnética: Ímãs fortes na alça e parte traseira da caixa melhoram a usabilidade e as opções de posicionamento.

Monitoramento do nível da bateria: mantenha-se informado com 5 indicadores LED que exibem os níveis da bateria.

Qualidade certificada: está em conformidade com os padrões CE, RoHS, IP65 e IK07 para segurança e garantia de desempenho.

Vermelho impressionante: a cor vermelha vibrante adiciona visibilidade e estilo à ferramenta.



Referência	📦	€/Unid.
W5092	12	47,00 €

WELZH LANTERNA PESCOÇO RECARREGÁVEL

- Utilização mãos-livres.
- Regulação independente de cada cabeça da lanterna.
- Botão intensidade alta/intensidade baixa/ligar/desligar.
- Design resistente a intempéries.
- Recarregável
- Cabo de carregamento USB incluído.
- Uso conveniente: Recurso de pivô de 90° para direcionar a luz facilmente. 25m de distância do feixe.
- Duração da bateria: 3 horas em alto brilho. 9 horas em baixo brilho.
- Robusto e Durável: Resistente à água.



Referência	📦	€/Unid.
W44572	6	19,46 €





GAMBIARRA DE MÃO LED SLIMLIGHT 700, RECARREGÁVEL

Esta gambiarra de mão de 700 lúmens oferece a iluminação certa para cada situação, graças à sua direção de luz flexível, dobrável em 180° e giratória em 180°. Com um ímã forte e um gancho dobrável, pode ser ajustada para qualquer aplicação.

- Tempo de funcionamento: 2 h - 16 h
- Tempo de carregamento: 4 h
- Tensão nominal: 100-240 V ~ 50/60 Hz
- Bateria de íon de lítio 3,7 V 2600 mAh
- Temperatura de operação: -10 °C ~ +40 °C
- Temperatura de cor: 6500 Kelvin
- LEDs: 7 W COB, 3 W SMD
- 70 - 700 lúmens
- IP54
- IK07
- Conexão USB-C

Inclui:

- Cabo USB-C 1 m (KW701.798.003)



Referência		€/Unid.
KW701.001.006	12	60,88 €

+ 397 x 66 x 46 mm | 373 g



GAMBIARRA DE MÃO LED SLIMLIGHT 800, RECARREGÁVEL

Esta gambiarra de mão de 800 lúmens com 3 fontes de luz e base magnética oferece a iluminação perfeita para qualquer situação.

- Tempo de funcionamento: 2,5 h - 9 h
- Tempo de carregamento: 4 h
- Tensão nominal: 100-240 V ~ 50/60 Hz
- Bateria de íon de lítio 3,7 V 2600 mAh
- Temperatura de operação: -10 °C ~ +40 °C
- Temperatura de cor: 6500 Kelvin
- LEDs: 7 W COB, 4 W COB, 3 W SMD
- 120 - 800 lúmens
- IP54
- IK07
- Conexão USB-C
- 3 opções de iluminação

Inclui:

- Cabo USB-C 1 m (KW701.798.003)



Referência		€/Unid.
KW701.001.007	9	83,36 €

+ 304 x 33 x 29 mm | 193 g



GAMBIARRA DE INSPEÇÃO LED 700, RECARREGÁVEL

Esta gambiarra de mão de 700 lúmens oferece a iluminação certa para qualquer situação, graças à sua direção de luz flexível e dobrável de 180°. Com 3 ímãs adicionais e 2 ganchos é ideal para trabalhar em áreas mal iluminadas.

- Tempo de funcionamento: 2 h - 5 h
- Tempo de carregamento: 4 h
- Tensão nominal: 100-240 V ~ 50/60 Hz
- Bateria de íon de lítio 3,7 V 2600 mAh
- Temperatura de operação: -10 °C ~ +40 °C
- Temperatura de cor: 6500 Kelvin
- LEDs: 7 W COB, 4 W SMD
- 200 - 700 lúmens
- IP65
- IK09
- Conexão USB-C

Inclui:

- Cabo USB-C 1 m (KW701.798.003)



Referência		€/Unid.
KW701.001.008	12	78,60 €

+ 260 x 53 x 39 mm | 385 g

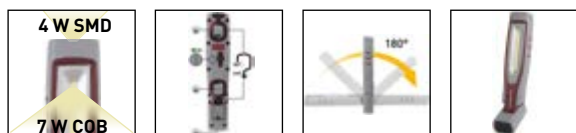

LUZ DE CAPÔ LED EXTENSÍVEL, 20 W / 50 SMD

Esta luz de capô extensível e giratória em 360° é uma fonte de luz brilhante e uniforme. A lâmpada é ideal para inspecionar o motor, o sistema elétrico e outros componentes no compartimento do motor.

- Tempo de funcionamento: 2 h - 6,5 h
- Tempo de carregamento: 4,5 h
- Tensão nominal: 100-240 V ~ 50/60 Hz
- Bateria de íon de lítio 3,65 V 5000 mAh
- Temperatura de operação: -10 °C ~ +40 °C
- Temperatura de cor: 5700 Kelvin
- LED: 20 W / 50 SMD
- 500 - 2000 lúmens
- IP20
- IK07
- Conexão USB-C

Inclui:

- Cabo USB-C 1 m (KW701.798.003)
- Bateria íon de lítio 5000 mAh, recarregável (KW701.798.005)



+ 1170 min - 1970 max x 110 x 180 mm | 1110 g



Referência		€/Unid.
KW702.004.000	1	113,58 €



LANTERNA LED COB 300, RECARREGÁVEL

Esta lanterna LED de alta qualidade está sempre ao alcance graças ao seu ímã e a um clipe de bolso. A luz da cabeça e a luz frontal permitem uma ampla gama de aplicações.

- Tempo de funcionamento: 2 h - 5 h
- Tempo de carregamento: 2,5 h
- Tensão nominal: 100-240 V ~ 50/60 Hz
- Bateria de íon de lítio 3,7 V / 750 mAh
- Temperatura de operação: -10 °C ~ +40 °C
- Temperatura de cor: 6500 Kelvin
- LEDs: 3 W COB, 2 W SMD
- 100 - 300 lúmens
- IP20
- IK07
- Conexão USB-C

Inclui:

- Cabo USB-C 1 m (KW701.798.003)



± 170 x 21 x 15 mm | Δ 61 g

Referência	📦	€/Unid.
KW703.000.000	12	26,58 €



LANTERNA LED SMD 120, RECARREGÁVEL

Esta lanterna SMD está sempre ao alcance graças ao seu ímã e a um clipe de bolso. A luz da cabeça e da base permitem uma ampla gama de aplicações.

- Tempo de funcionamento: 3,5 h - 4,5 h
- Tempo de carregamento: 2,5 h
- Tensão nominal: 100-240 V ~ 50/60 Hz
- Bateria de íon de lítio 3,7 V / 750 mAh
- Temperatura de operação: -10 °C ~ +40 °C
- Temperatura de cor: 6500 Kelvin
- LEDs: 1 W SMD, 2 W SMD
- 100 - 120 lúmens
- IP20
- IK07
- Conexão USB-C

Inclui:

- Cabo USB-C 1 m (KW701.798.003)



± 170 x 21 x 26 mm | Δ 57 g

Referência	📦	€/Unid.
KW703.000.001	12	20,15 €

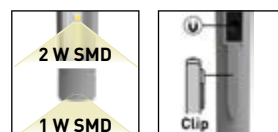

GAMBIARRA LED H260 PARA CABEÇA, RECARREGÁVEL

- Com sensor de movimento
- Lâmpada giratória e removível, com magnético
- Tempo de funcionamento: 2 - 4h
- Tempo de carregamento: 2,5 horas
- Ângulo de feixe de 100°
- Rotativa a 360°
- Bateria LiPo de 3,7 V / 1400 mAh
- 80/120lux (1m)
- 150/260 lúmen
- 6400 Kelvin
- IP44



Referência	📦	€/Unid.
KW702.003.000	9	39,90 €

± 80 x 55 x 45 mm | Δ 0,1 kg





LANTERNA LED HIGH POWER 1000

- Equipada com um poderoso LED de 1000 lúmens e um tempo de funcionamento de até 14 horas, esta lanterna é sua fiel companheira em qualquer situação.
- O design flexível de 90° e a robusta classe de proteção IP65 fazem dela a ferramenta perfeita para trabalho, atividades ao ar livre e emergências.
- A luz branca fria com 6000 Kelvin garante ótima visibilidade, enquanto a base magnética integrada garante fixação segura em superfícies metálicas.



Referência		€/Unid.
KW701.001.009	9	79,60 €

PROJETOR LED T2500, 24 WATT

- Caixa de plástico robusta e à prova de impacto com proteção de cantos
- 24 Watts
- 64 LEDs SMD
- 930 Lux (1m)
- 2500 lúmens
- 6.000 Kelvins
- IP54
- Cabo de 3 m
- Tensão de alimentação de 230 VCA



± 275 x 215 x 90 mm | ΔΔ 1,1 kg

Referência		€/Unid.
KW32081	1	86,00 €

GAMBIARRA DE INSPEÇÃO LED 400

A prática gambiarra de inspeção LED 400 oferece uma saída de luz máxima de 400 lúmens. Ela é equipada com 1 íman e 1 gancho giratório e fornece ótima iluminação em qualquer situação. A gambiarra LED pode ser usada no interior ou ao ar livre, e é ideal para utilizar em áreas de trabalho mal iluminadas.

- Tempo de funcionamento: 2.5 h - 6 h
- Tempo de carregamento: 2.5 h
- Tensão nominal: 100-240 V ~ 50/60 Hz
- Bateria de íon de lítio 3,7 V / 1500 mAh
- Temperatura de operação: -10 °C ~ +40 °C
- Temperatura de cor: 6500 Kelvin
- LEDs: 4 W COB, 2 W SMD
- 150 - 400 lúmens
- IP65
- IK07
- Conexão USB-C



Inclui:

- Cabo USB-C 1 m (KW701.798.003)



Referência		€/Unid.
KW701.001.010	10	44,55 €

PROJETOR LED T2500 EM TRIPÉ EXTENSÍVEL

- Construção metálica com 3 pernas para um bom equilíbrio
- Lâmpada gira 360°
- Extensível de 69 a 165 cm
- Ficha europeia



Referência		€/Unid.
KW32081C	1	128,00 €

PROTEÇÃO AUTOMÓVEL

Proteja o seu veículo com os melhores produtos de proteção automóvel. Garanta a segurança e o cuidado do seu carro com a nossa gama de soluções confiáveis.

CAPAS DE PROTEÇÃO FRONTAL

- Protege as áreas vulneráveis (grelha frontal, guarda-lamas, faróis, pára-choques, etc) durante o trabalho de oficina;
- Tamanho universal;
- Permite acesso às rodas, ideal para trabalho em travões ou suspensão;
- Permite ver os faróis sem perigo de aquecimento;
- Secção de radiador em rede permite testar o motor sem risco de sobreaquecimento.



Referência		€/Unid.
BITT-700	1	54,86 €

CAPA DE ASSENTO LAVÁVEL

- Lavável e reutilizável.



Referência		€/Unid.
BITT-701	1	13,46 €

TAPETES DE PROTEÇÃO

AUTO-PEGADAS
CAIXA 500 UNIDADES
43X54 cm
"PEGADAS"
80 g



Referência		€/Unid.
BITT-702	1	53,14 €

COBERTURAS DE BANCO

250 UNIDADES
18 Microns



Referência		€/Unid.
BITT-703	1	53,14 €

PUNHO PARA ROLO FILME



Referência		€/Unid.
BITT-705	1	4,11 €

ROLO FILME PARA VOLANTES



Referência		€/Unid.
BITT-704	12	3,77 €

PROTEÇÃO INDIVIDUAL

Proteção pessoal em primeiro lugar. Encontre equipamentos de segurança e proteção individual de qualidade superior para uma jornada de trabalho segura e tranquila.

HYFLEX® 11-849

Mantenha-se concentrado. Nós mantemo-lo protegido.

DESCRIÇÃO

Concebida para fornecer conforto e proteção integral contra riscos, fios puxados e sujidade. O revestimento respirável a 360° proporciona proteção adicional das costas da mão, sem comprometer o conforto.

Proteção integral FORTIX™ para um tempo superior de utilização contínua em ambientes abrasivos e secos.

Tecnologia ANSELL GRIP™ para uma aderência segura e um dia mais seguro no trabalho. Conceção ergonómica para um ajuste seguro e confortável para otimizar o desempenho dos trabalhadores.

APLICAÇÕES IDEAIS

- Recolha e aperto de componentes
- Aperto de peças e componentes
- Transportes e logística
- Manuseamento geral

Estrutura:

- **Tricotada**

Material de revestimento:

- **Espuma de nitrilo**

Comprimento (mm):

- **210-255**



Normas de desempenho e Conformidade regulamentar

Conformidade com o regulamento REACH



Referência	Tam.	Embalagem	📦	€/Unid.
ANS1184906	XS	12 pares	12	3,51 €
ANS1184907	S	12 pares	12	3,51 €
ANS1184908	M	12 pares	12	3,51 €
ANS1184909	L	12 pares	12	3,51 €
ANS1184910	XL	12 pares	12	3,51 €
ANS1184911	XXL	12 pares	12	3,51 €

ACTIVARMR® – RIG014Y

LUVAS DE ISOLAMENTO ELÉTRICO DE CLASSE 0

O derradeiro ajuste, conforto e desempenho para a segurança e proteção de eletricitistas

DESCRIÇÃO

As luvas de isolamento elétrico são produzidas a partir de látex de borracha natural recorrendo a um processo ecológico exclusivo de revestimento por imersão para a derradeira flexibilidade e destreza.

A sua forma ergonómica de mão em repouso e dedos não afastados reduz o cansaço das mãos. O generoso punho alargado prevê espaço para o vestuário.

O modelo também inclui um acabamento liso para facilitar a colocação e a remoção.

Certificadas relativamente a resistência a ácidos (categoria A), ozono (categoria Z) e temperaturas muito baixas (categoria C).

Aplicações com risco de tensão máxima de contacto CA de 1000 V (máxima CC de 1500 V)

APLICAÇÕES IDEAIS

- Aplicações com risco de tensão de contacto
- Prestadores de serviços elétricos
- Fabrico e reparação de motores híbridos
- Manutenção, reparações e operações (MRO) em todos os ambientes industriais
- Reparação e manutenção de veículos de transporte coletivo
- Manutenção, reparação e transmissão em instalações elétricas
- Reparação de telecomunicações perto de cabos elétricos

Material de revestimento: **Látex de borracha natural**

Comprimento (mm): **280-360**



Normas de desempenho e Conformidade regulamentar

Conformidade com o regulamento REACH



Referência	Tam.	Embalagem	📦	€/Unid.
ANSRIG014Y08	M	1 par	10	34,20 €
ANSRIG014Y09	L	1 par	10	34,20 €



MICROFLEX® 63-864

Proteção de confiança com uma aderência fiável

DESCRIÇÃO

Esta luva robusta e duradoura em látex possui uma conceção exclusiva com pontas dos dedos mais espessas, para evitar fios puxados, rasgos e desgaste. Com a sua aderência segura, a MICROFLEX® 63-864 resiste a tarefas exigentes, como trabalho com maquinaria oleosa.

APLICAÇÕES IDEAIS

- Inspeção, seleção e verificação de peças
- Fim geral Pós-venda automóvel
- Mudança de óleo, fluidos e filtros
- Reparação de motores e transmissões
- Rotação e mudança de pneus
- Manutenção de mobiliário e equipamento de laboratório
- Recolha e processamento de amostras
- Recolha de amostras de matérias-primas
- Inspeção (recolha, verificação e marcação)

Estrutura:

- **Dedos com textura**

Material de revestimento:

- **Látex de borracha natural**

Comprimento (mm):

- **245**



Normas de desempenho e Conformidade regulamentar

Conformidade com o regulamento REACH



Referência	Tam.	Dispensador	📦	€/Unid.
ANS6386407	S	100 luvas	12	12,60 €
ANS6386408	M	100 luvas	12	12,60 €
ANS6386409	L	100 luvas	12	12,60 €
ANS6386410	XL	100 luvas	12	12,60 €

EDGE® 48-128

Boa aderência, resistência à abrasão e sensibilidade tátil em ambientes secos a ligeiramente oleosos

DESCRIÇÃO

Combinação de um forro tricotado sem costuras em poliéster cinza-escuro com um punho tricotado elástico revestido por imersão em nitrilo puro preto. Melhor alternativa a luvas tricotadas em algodão para aplicações ligeiras ou médias graças ao revestimento em nitrilo que oferece uma aderência muito melhor, amortecimento e resistência prolongada à abrasão.

A escolha prática para aplicações ligeiras com presença de óleo

APLICAÇÕES IDEAIS

- Manuseamento geral
- Montagem de peças de pequena dimensão
- Inspeção de qualidade

Estrutura:

- **Tricotada**

Material de revestimento:

- **Nitrilo**

Comprimento (mm):

- **220-270**



Normas de desempenho e Conformidade regulamentar

Conformidade com o regulamento REACH



Referência	Tam.	Embalagem	📦	€/Unid.
ANS4812807	S	12 pares	12	1,33 €
ANS4812808	M	12 pares	12	1,33 €
ANS4812809	L	12 pares	12	1,33 €
ANS4812810	XL	12 pares	12	1,33 €

EDGE® 48-126

Boa aderência, resistência à abrasão e sensibilidade tátil em ambientes secos a ligeiramente oleosos

DESCRIÇÃO

A estrutura sem costuras garante conforto e incentiva a utilização de luvas de segurança. As cores escuras ajudam a encobrir a sujidade para evitar que as luvas sejam rapidamente descartadas.

Escolha eficiente de uma luva económica para aplicações ligeiras com características de qualidade.

APLICAÇÕES IDEAIS

- Manuseamento geral
- Montagem de peças de pequena dimensão
- Inspeção de qualidade

Estrutura:

- **Tricotada**

Material de revestimento:

- **Poliuretano**

Comprimento (mm):

- **220-270**



Normas de desempenho e Conformidade regulamentar

Conformidade com o regulamento REACH



Referência	Tam.	Embalagem	📦	€/Unid.
ANS4812607	S	12 pares	12	0,98 €
ANS4812608	M	12 pares	12	0,98 €
ANS4812609	L	12 pares	12	0,98 €
ANS4812610	XL	12 pares	12	0,98 €
ANS4812611	XXL	12 pares	12	0,98 €



MICROFLEX® 93-852

Fórmula sem espuma para uma aderência segura em aplicações húmidas e cor preta distinta para ocultar as nódoas

DESCRIÇÃO

A cor preta encobre gorduras e nódoas para um melhor aspeto ao falar com clientes. A superfície com textura integral garante uma aderência firme e fiável durante o manuseamento de objetos húmidos.

Proporciona conforto, durabilidade e um desempenho consistente.

Excelente escolha para ambientes húmidos, sem formação de espuma

APLICAÇÕES IDEAIS

- Afinação de motores
- Preparação para pintura e pintura
- Manuseamento de líquidos e óleos
- Diagnóstico, teste e reparação
- Montagem ligeira de peças revestidas com óleo

Estrutura:

- **Com textura integral**

Material de revestimento:

- **Nitrilo**

Comprimento (mm):

- **245**



Normas de desempenho e Conformidade regulamentar

Conformidade com o regulamento REACH



Referência	Tamanhos	📦	€/Unid.
ANS9385207	S	100 luvas por dispensador	12,60 €
ANS9385208	M	10 dispensadores por caixa	12,60 €
ANS9385209	L	1000 luvas por caixa	12,60 €
ANS9385210	XL	1000 luvas por caixa	12,60 €

TOUCHNTUFF® 92-600

Uma combinação inigualável de proteção contra salpicos de produtos químicos, conforto e durabilidade

DESCRIÇÃO

A luva descartável mais vendida do mundo para proteção contra salpicos de produtos químicos.

A fórmula exclusiva de material da Ansell oferece uma proteção reforçada contra salpicos de produtos químicos. A mistura de nitrilo macio proporciona níveis elevados de conforto. Modelo robusto para uma durabilidade superior. Sem silicone para proteção de produtos.

Também disponível em embalagem MINI PACK (20un)

APLICAÇÕES IDEAIS

- Transferência de líquidos e sólidos
- Recolha e processamento de amostras
- Transformação de carne, peixe e alimentos
- Produção industrial
- Manutenção
- Análises laboratoriais
- Manuseamento de produtos químicos

Estrutura:

- **Lisa**

Material de revestimento:

- **Nitrilo**

Comprimento (mm):

- **240**



Normas de desempenho e Conformidade regulamentar

Conformidade com o regulamento REACH



Referência	Tamanhos	📦	€/Unid.
ANS9260007	S	100 luvas por dispensador	15,94 €
ANS9260008	M	10 dispensadores por caixa	15,94 €
ANS9260009	L	1000 luvas por caixa	15,94 €
ANS9260010	XL	1000 luvas por caixa	15,94 €

MICROFLEX® 93-260

Proteção robusta contra produtos químicos e conforto imbatível para um ajuste, porte e flexibilidade de exceção em tarefas exigentes

DESCRIÇÃO

Modelo com três camadas* para proteção superior contra produtos químicos agressivos, incluindo ácidos, solventes e bases.

Conceção ergonómica para um ajuste, porte e flexibilidade de exceção.

A fórmula e o processamento sem silicone garantem uma melhor proteção de produtos.

APLICAÇÕES IDEAIS

- Manuseamento de instrumentos de pintura, incluindo pistolas de pulverização
- Manutenção e limpeza de equipamentos
- Pintura

Estrutura: **Pontas dos dedos com textura**

Material de revestimento: **Nitrilo, neopreno**

Comprimento (mm): **300**



Normas de desempenho e Conformidade regulamentar

Conformidade com o regulamento REACH



Referência	Tamanhos	📦	€/Unid.
ANS9326008	M	50 luvas por dispensador	21,17 €
ANS9326009	L	10 dispensadores por caixa	21,17 €
ANS9326010	XL	500 luvas por caixa	21,17 €



