

CATÁLOGO DE PRODUTOS

2024



MAIS DE 70 ANOS DE EXPERIÊNCIA NO RAMO DA SOLDADURA

Quando João Rodrigues de Matos concebeu os primeiros equipamentos de soldadura em 1946, estava longe de imaginar a importância e a repercussão que a marca Electrex possui atualmente em todo o globo.

Mais de 70 anos percorridos, a Electrex mantém uma presença a nível mundial nos mais diversificados mercados com grande influência no mundo da soldadura. O rigor e a confiança que caracterizam as relações com os nossos clientes são a chave de sete décadas de sucesso.



WELDING SINCE
1946

Joseph P. ...

1917 - 2008

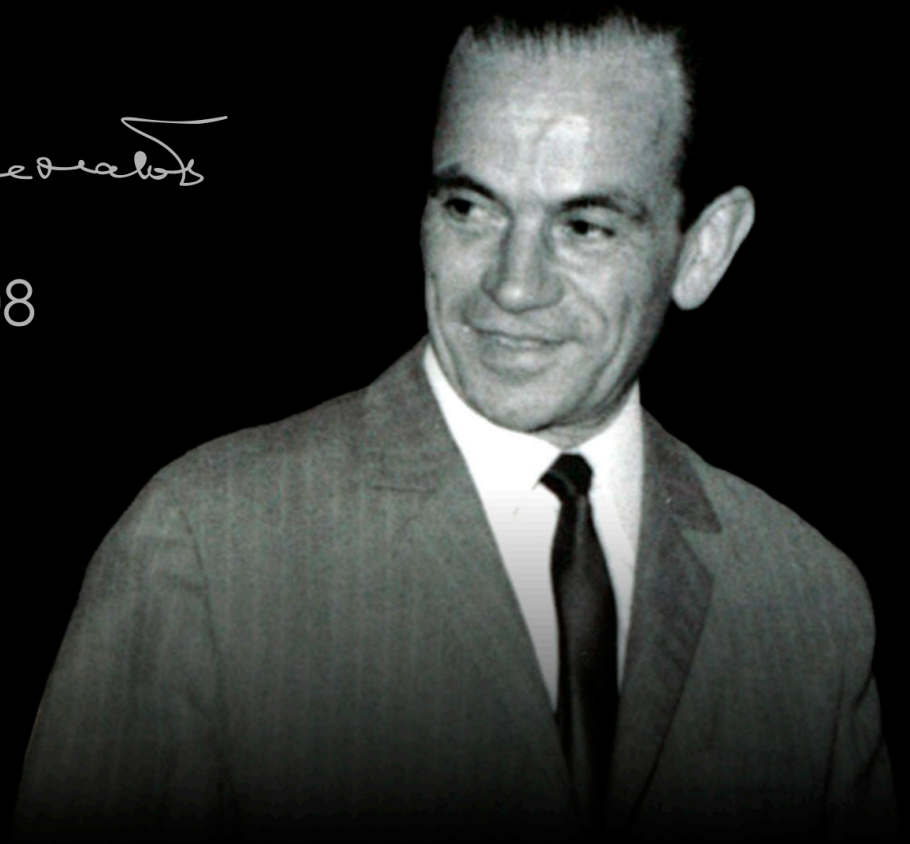

MAIS DE 70 ANOS DE EXPERIÊNCIA NO RAMO DA SOLDADURA

UMA MARCA PARA O CLIENTE



A Electrex coloca todo o seu empenho e esforço na satisfação das necessidades dos seus clientes, oferecendo soluções flexíveis e à medida de cada um. Cada pedido é executado com o máximo cuidado e rigor possível para satisfazer da melhor forma as necessidades dos nossos clientes.

RECURSOS HUMANOS



O recurso mais valioso de uma empresa está nas pessoas que todos os dias depositam o seu empenho na organização. A Electrex está consciente desse valor e por isso esforça-se por satisfazer as necessidades dos seus colaboradores proporcionando-lhes as melhores condições de trabalho possíveis, como forma de manter um ambiente de trabalho saudável e motivante.

FORNECEDORES



Os nossos fornecedores são peças fundamentais na grande engrenagem que é a Electrex e são selecionados cuidadosamente, desde o momento da encomenda das matérias primas até à chegada dos produtos às mãos dos nossos clientes. São os fornecedores que ajudam a organização a cumprir prazos e objetivos, para que os produtos sejam produzidos rapidamente e com qualidade, atendendo à demanda dos nossos clientes.

INOVAÇÃO



A Electrex procura todos dias oferecer mais e melhor aos seus clientes, e por isso é exigida a procura constante por processos de produção mais inovadores de forma a desenvolver produtos de elevada exigência e qualidade que satisfaçam as necessidades dos nossos clientes.

SUSTENTABILIDADE



A Electrex está empenhada em manter o planeta livre de poluição para que as futuras gerações possam habitá-lo de igual forma. A Electrex cumpre todas as normas ambientais e de segurança impostas pelas respetivas entidades competentes, quer a nível europeu como global.

DESAFIOS FUTUROS



Um investimento na área da produção e a aposta nos mais recentes processos de produção, são alguns dos desafios a que se propõe a Electrex, para que possa oferecer aos seus clientes os melhores equipamentos de soldadura disponíveis no mercado. A Electrex leva muito a sério o seu trabalho como fabricante de equipamentos de soldadura e brevemente pretende diversificar os seus mercados de exportação e consolidar a sua presença nos já existentes.

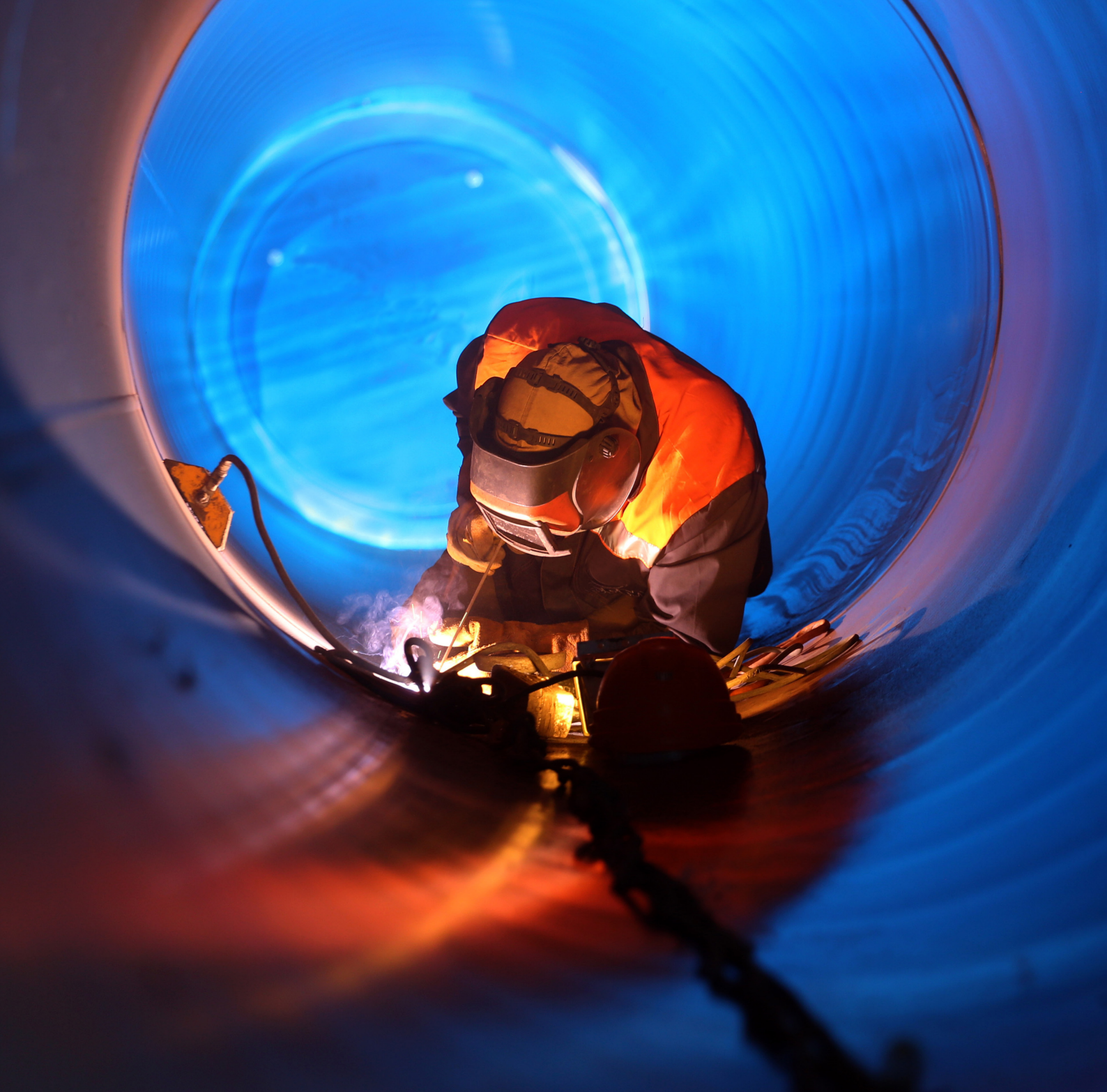

Reserva-se o direito de mudar as especificações técnicas sem aviso previo, imagens não contratuais.



Management System
ISO 9001:2015



www.tuv.com
ID 9108645664

ÍNDICE



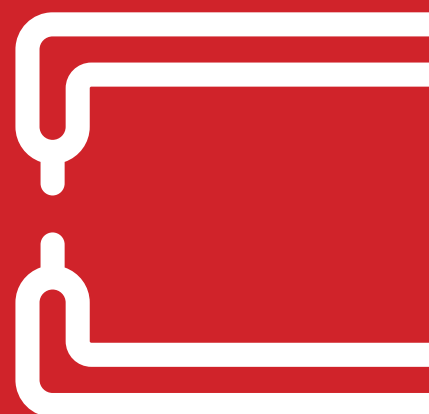
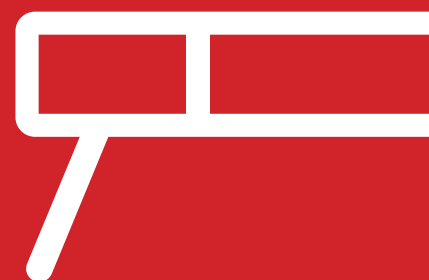



P. 7	Índice
MIG/MAG	
P. 10	Inverter MIG/MAG Pulse/D-Pulse
P. 12	MIG/MAG Multi Syn/Syn
P. 14	Inverter MIG/MAG Basic
TIG	
P. 18	Inverter TIG AC/DC
P. 20	Inverter TIG/MMA
P. 24	AF TIG Coldwire
MMA	
P. 28	Inverter MMA/LIFTIG
P. 32	Alimentador Universal
P. 34	Afflux 500
P. 36	AFC 300
P. 37	EconoTIG
P. 37	InverPROTEK
PLASMA	
P. 40	Máquinas corte plasma
SPOT	
P. 44	Máquinas de pontos
REFRIEGRADORES	
P. 50	Frigomix S4
P. 52	Serviços Electrex





MIG/MAG >>>>>





MIG/MAG D-PULSE / PULSE

D-PULSE MONOMIG 250 C	D-PULSE MIG 250 C	PULSE MIG 304 C/CW	PULSE MIG 304 M/MW	PULSE MIG 404 C/CW	PULSE MIG 404 M/MW
					
P. 10	P. 10	P. 10	P. 10	P. 10	Pág. 10
1x230V	3x400V	3x400V	3x400V	3x400V	3x400V
250A 40% 204A 60% 158A 100%	250A 40% 204A 60% 158A 100%	300A 50% 290A 60% 240A 100%	300A 50% 290A 60% 240A 100%	400A 35% 300A 60% 240A 100%	400A 35% 300A 60% 240A 100%

MIG/MAG SYN

MONOMIG 200 C	MIG 304 C/CW	MIG 304 M/MW	MIG 404 C/CW	MIG 404 M/MW
				
P. 12	P. 12	P. 12	P. 12	P. 12
1x230V	3x400V	3x400V	3x400V	3x400V
200A 40% 163A 60% 127A 100%	300A 50% 290A 60% 240A 100%	300A 50% 290A 60% 240A 100%	400A 35% 290A 60% 240A 100%	400A 35% 290A 60% 240A 100%

MIG/MAG BASIC

MIG 304 C/CW	MIG 304 M/MW	MIG 404 C/CW	MIG 404 M/MW	MIG 504 C/CW	MIG 504 M/MW	MIG 604 C/CW	MIG 604 M/MW
							
P. 14	P. 14	P. 14	P. 14	P. 14	P. 14	P. 14	P. 14
3x400V	3x400V	3x400V	3x400V	3x400V	3x400V	3x400V	3x400V
300A 50% 290A 60% 240A 100%	300A 50% 290A 60% 240A 100%	400A 35% 300A 60% 250A 100%	400A 35% 300A 60% 250A 100%	500A 40% 455A 60% 360A 100%	500A 40% 455A 60% 360A 100%	600A 40% 530A 60% 430A 100%	600A 40% 530A 60% 430A 100%



MIG INVERTER D-PULSE/PULSE



PULSE



PULSED
MIG/MAG



LIFTIG



MMA

MULTI PROCESS



D-PULSE



PULSE
COMPACT (W)

MULTI PULSE
MODULAR (W)

APLICAÇÕES

- Serralharias metálicas médias e pesadas
- Estruturas metálicas
- Indústria solar e eólica
- Construção naval e offshore
- Indústria automóvel
- Indústria aeronáutica, ferroviária, mineira e petrolífera
- Pipelines
- Serviços, reparação e manutenção

MIG INVERTER PULSE

- Inverters monofásicos ou trifásicos MIG/MAG sinérgico pulsado e multi-processo para soldadura MIG/MAG, LIFTIG e MMA.
- Equipamento robusto para uso industrial.
- Equipamento compacto e modular para fácil deslocação e opção de unidade de refrigeração.
- Modelos com programas de soldadura sinérgicos para aços macios, inoxidáveis e alumínio.
- Ajuste eletrónico da indutância para soldaduras de enchimento ou penetração.
- Excelente ignição do arco para trabalhos com fio de 0,6 a 1,2 Ø mm (sólido) e 0,9 a 1,6 (fluxado).

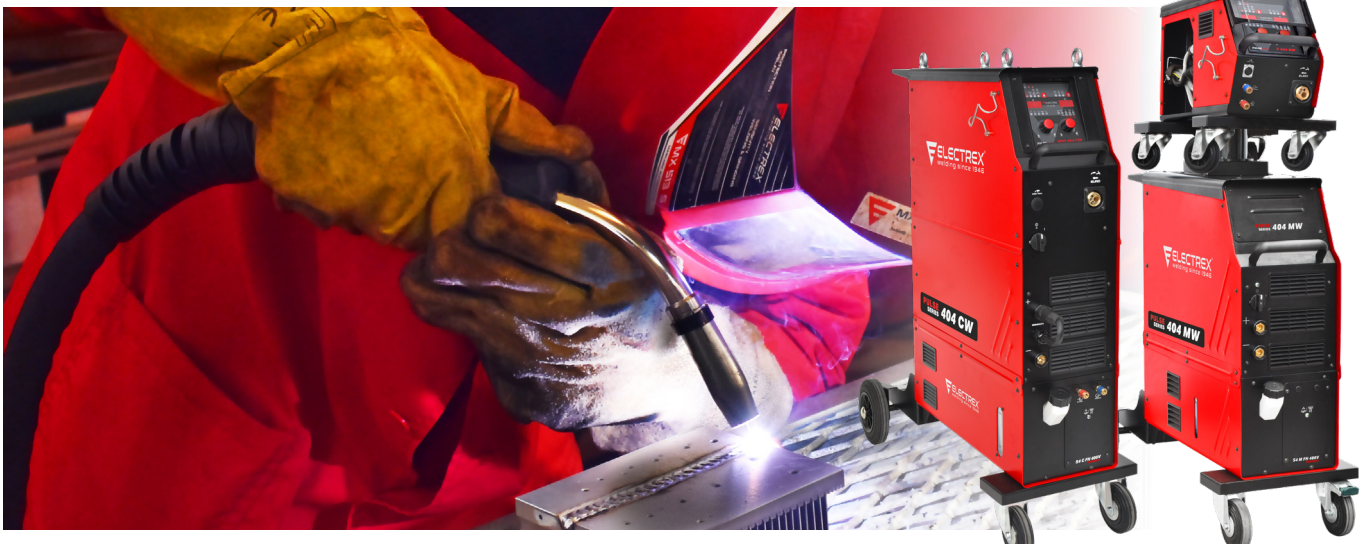

MIG PULSE / D-PULSE

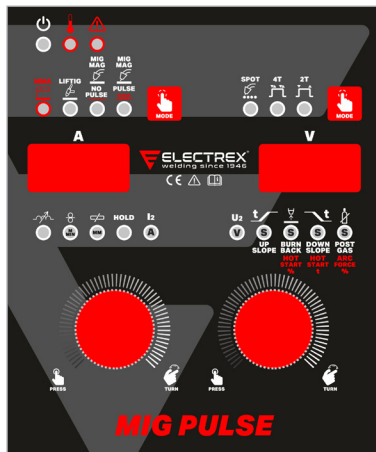

MIG

- 2T/4T/Spot
- Up Slope
- Burn Back
- Post-Gas
- Ajuste eletrônico da indutância
- Função HOLD

LIFTIG

- 2T/4T
- Up Slope
- Down Slope
- Post-Gas

MMA

- Hot Start
- Arc Force

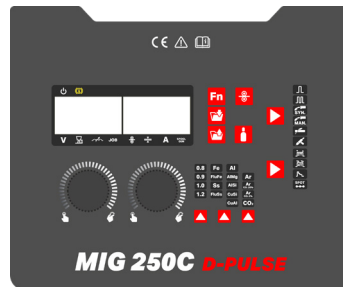

MIG

- Dual Pulse
- Down slope
- Pre/Post gas
- Burn Back
- 2T / 4T / 4T especial / Spot
- Ajuste eletrônico da indutância

LIFTIG

- 2T/4T
- Down Slope

MMA

- Hot Start
- Arc Force



► Máquinas de Multi-Processo, soldadura MIG/MAG, TIG e MMA, tudo no mesmo equipamento.



► Devido aos seus diferentes métodos de transferência, Curto circuito, Globular 100% CO₂, Spray Arc e Pulsado, este equipamento permite resultados de soldadura superiores.



► Ajuste eletrônico da indutância para soldaduras de enchimento ou penetração.

DADOS TÉCNICOS

	MONOMIG 250 C	MIG 250 C	MIG 304 C/M	MIG 404 C/M
Tensão de alimentação	1x230V (+/- 10%)	3x400V (+/- 10%)	3x400V (+/- 10%)	3x400V (+/- 10%)
Frequência	50/60 Hz	50/60 Hz	50/60 Hz	50/60 Hz
Corrente primária máxima (MIG/MMA/TIG)	51,6A/56,6A/38,4A	17A/19A/13,5A	25,4A/25,6A/19,2A	34,8A/36,6A/28,1A
Potência máxima (MIG/MMA/TIG)	13,1/14,4/ 9,7 kVA	7,6/8,1/6kVA	16,7/17,8/13,4kVA	24,0/25,5/19,5kVA
Tensão em vazio	88V	80V	90,3V	92,5V
Regulação de corrente (MMA/TIG MIG)	10-250A 25-250	10-250A 25-250	40-300A 40-300	40-400A 40-400A
Fator de marcha (t=40°C 10 min)	(40%) 250A 204A 158A	(40%) 250A 204A 158A	(50%) 300A 290A 240A	(35%) 400A 290A 240A
Diâmetro de fio (sólido/fluxado)	Ø 0,6-1,2mm	Ø 0,6-1,2mm	Ø 0,6-1,2/0,9-1,6mm	Ø 0,6-1,2/0,9-1,6mm
Nº Roletes - Potência Motor	2R - 70W	2R - 70W	4R - 75W	4R - 75W
Velocidade de fio	1.5m/min - 24.0m/min	1.5m/min - 24.0m/min	1.4m/min - 18.1m/min	1.4m/min - 18.1m/min
Tempo de post-gas	0-10 Seg.	0-10 Seg.	0-10 Seg.	0-10 Seg.
Proteção	IP 21S	IP 21S	IP 23S	IP 23S
Classe de isolamento	H	H	H	H
Peso sem refrigeração	Compact Modular 30kg -	29,5kg -	62,4kg 79,1kg	62,4kg 79,1kg
Peso com refrigeração	Compact Modular -	-	89,4kg 95,9kg	89,4kg 95,9kg
Dimensões s/ refrigeração (AxLxC)	625x300x680	625x300x680	899x470x1030 1140 x 470 x 1030	899x470x1030 1140 x 470 x 1030
Dimensões c/ refrigeração (AxLxC)	-	-	1184x470x1055 1140 x 470 x 1030	1184x470x1055 1140 x 470 x 1030

• MONOMIG/MIG 250 C - Inclui 2 roletes de 0,8 - 1,0mm V + 2 roletes lisos
• MIG 300A - Inclui 4 roletes de 0,8 - 1,0mm VT
• MIG 400A - Inclui 4 roletes de 1,0 - 1,2mm VT



MIG INVERTER SYN



MIG/MAG

LIFTIG

MMA

MULTI PROCESS



MONOMIG 200 C SYN



SYN
COMPACT (W)

SYN
MODULAR (W)

APLICAÇÕES

- Serralharias metálicas médias e pesadas
- Estruturas metálicas
- Indústria solar e eólica
- Construção naval e offshore
- Indústria automóvel
- Indústria aeronáutica, ferroviária, mineira e petrolífera
- Pipelines
- Serviços, reparação e manutenção

MIG INVERTER SYN

- Inverter monofásico ou trifásico para soldadura standard ou sinérgica MIG/MAG com alimentador de fio separado ou integrado, soldadura por eléctrodo revestido MMA e LIFTIG em corrente contínua.
- Regulação manual ou sinérgica para todos os tipos de aço macio (SG2/3), inoxidáveis, alumínio e fios fluxados de diferentes diâmetros (0.8mm, 1.0mm, 1.2mm e 1.6mm).
- Equipamento compacto ou modular para fácil deslocação e opção de unidade de refrigeração.
- Excelente ignição do arco e ajuste eletrónico da indutância para soldaduras de enchimento ou penetração.



Ajuste de parâmetros de soldadura consoante o tipo de material, diâmetro de fio e gás escolhido pelo soldador.



As potências de soldadura vão alternando entre si durante o cordão de soldadura para menor distorção do material a soldar



Soldadura LIFTIG Pulsada para uma menor distorção do material a soldar



Soldadura MMA Pulsada para uma menor distorção do material a soldar



Equipamento com ecrã LCD com maior área de visualização, facilidade de compreensão e ajuste dos parâmetros de soldadura

MODO SYNERGIC

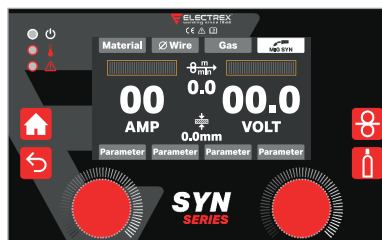

A máquina altera a sinergia consoante o tipo de material, diâmetro de fio e gás escolhido pelo soldador.

MODO SYNERGIC ADVANCED

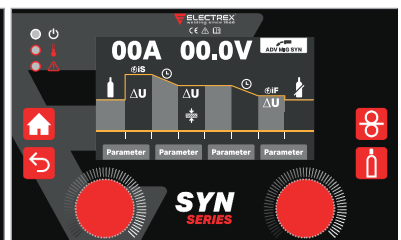

O soldador configura 3 sinergias: o arranque, o cordão e o tratamento da cratera.

MIG INVERTER SYN

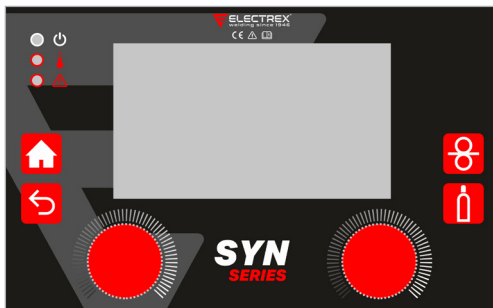
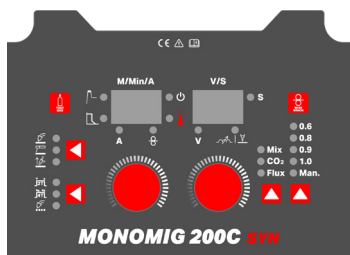

► Máquinas de Multi-Processo, soldadura MIG/MAG, TIG e MMA, tudo no mesmo equipamento.



► Ajuste eletrônico da indutância para soldaduras de enchimento ou penetração.

MIG

- 2T / 4T / 4T Especial / SPOT
- Regulação de indutância
- Burn back
- Spot Time (modo Spot)

LIFTIG

- Soldadura LIFTIG

MMA

- Hot Start
- Arc Force

MIG

- Pre-Gas / Post-Gas
- Corrente inicial/final
- Up Slope / Down Slope
- Duplo curto-circuito
- Função HOLD

LIFTIG

- Pre-Gas / Post-Gas
- Corrente inicial/final
- Up Slope / Down Slope
- Pulsado
- Função HOLD

MMA

- Hot Start
- Pulsado
- Arc Force
- Função HOLD

DADOS TÉCNICOS

		MONOMIG 200 C	MIG 304 C/M	MIG 404 C/M
Tensão de alimentação		1x230V (+/- 10%)	3x400V (+/- 10%)	3x400V (+/- 10%)
Frequência		50/60 Hz	50/60 Hz	50/60 Hz
Corrente primária máxima (MIG/MMA/TIG)		40A/38,6A/28A	25,4/25,6/19,2A	34,8/36,6/28,1A
Potência máxima (MIG/MMA/TIG)		8kVA/8,3kVA/6,4kVA	16,7/17,8/13,4kVA	24,0/25,5/19,5kVA
Tensão em vazio		69V	90,3V	92,5V
Regulação de corrente (MMA/TIG)		10-200A	20-300A	20-400A
Fator de marcha (t=40°C 10 min)	60%	(40%) 200A 163A	(50%) 300A 290A	(35%) 400A 290A
	100%	127A	240A	240A
Diâmetro de fio (sólido/fluxado)mm		Ø 0,6-1,0	Ø 0,6-1,2/0,9-1,6	Ø 0,8-1,6/0,9-1,6mm
Nº Roletes - Potência Motor		2R - 40W	4R - 75W	4R - 75W
Velocidade de fio		1,5-15,0m/min	0,5 - 30 m/min	0,5 - 30 m/min
Tempo de soldadura por pontos		-	0-10 Seg.	0-10 Seg.
Tempo de post-gas		Sim	0-10 Seg.	0-10 Seg.
Proteção		IP 21S	IP 23S	IP 23S
Classe de isolamento		H	H	H
Peso sem refrigeração	Compact Modular	12,5kg	62,4kg	62,4kg
		-	79,1kg	79,1kg
Peso com refrigeração	Compact Modular	-	89,4kg	89,4kg
		-	95,9kg	95,9kg
Dimensões s/ refrigeração (AxLxC)	Compact Modular	410x210x470	899x470x1030	899x470x1030
		-	1140x470x1030	1140x470x1030
Dimensões c/ refrigeração (AxLxC)	Compact Modular	-	1184x470x1055	1184x470x1055
		-	1140x470x1030	1140x470x1030

• MONOMIG 200 C Multi Syn - Inclui 2 roletes de 0,8 - 1,0mm V + 2 roletes lisos
 • MIG 300A - Inclui 4 roletes de 0,8 - 1,0mm VT
 • MIG 400A - Inclui 4 roletes de 0,8 - 1,0mm VT



MIG INVERTER BASIC



MIG/MAG



LIFTIG



MMA

MULTI PROCESS



BASIC
COMPACT (W)

BASIC
MODULAR (W)

APLICAÇÕES

- Serralharias metálicas médias e pesadas
- Estruturas metálicas
- Indústria solar e eólica
- Construção naval e offshore
- Indústria automóvel
- Indústria aeronáutica, ferroviária, mineira e petrolífera
- Pipelines
- Serviços, reparação e manutenção

MIG INVERTER BASIC

- Inverter monofásico ou trifásico para soldadura MIG/MAG com alimentador de fio separado ou integrado, soldadura por eletrodo revestido MMA e LIFTIG em corrente contínua.
- Equipamento compacto e modular para fácil deslocação e opção de unidade de refrigeração.
- Dois displays para leitura simultânea da corrente e tensão de soldadura e função HOLD da última soldadura.
- Ajuste eletrónico da indutância para soldaduras de enchimento ou penetração.
- Excelente ignição do arco para trabalhos com fio de Ø 0,6 a 1,6mm (sólido) e Ø 0,9 a 1,6 (fluxado).



MECAPULSE

Menor distorção de peças e excelente soldadura de transição em juntas de chapas finas. Grande redução de consumo de fio e de energia.



ARC AIR

Função ARC-AIR para corte e chanfragem (disponível a partir dos modelos 500A).



DIGIMIG

Ajuste de velocidade de fio, tensão e seleção de memória de trabalho diretamente na tocha, sem necessidade de deslocação do operador até ao equipamento de soldadura.



MIG INVERTER BASIC

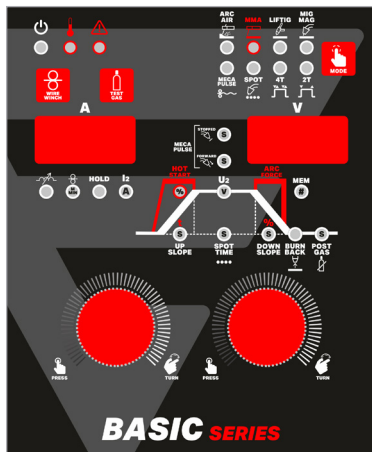

BASIC

- 2T / 4T / Spot / MecaPulse
- Ajuste eletrônico da indutância
- Spot Time (modo Spot)
- Post-Gas
- Burn back
- Up Slope
- 30 memórias de trabalho programáveis
- Função HOLD

LIFTIG

- 2T/4T/Spot
- Up Slope
- Down Slope
- Post-Gas
- Spot Time (modo Spot)

MMA

- Hot Start
- Arc Force



► Máquinas de Multi-Processo, soldadura MIG/MAG, TIG e MMA, tudo no mesmo equipamento.



► Ajuste eletrônico da indutância para soldaduras de enchimento ou penetração.

DADOS TÉCNICOS





	MIG 304 C/M	MIG 404 C/M	MIG 504 C/M	MIG 604 C/M
Tensão de alimentação	3x400V (+/- 10%)	3x400V (+/- 10%)	3x400V (+/- 10%)	3x400V (+/- 10%)
Frequência	50/60 Hz	50/60 Hz	50/60 Hz	50/60 Hz
Corrente primária máxima (MIG/MMA/TIG)	25,4/25,6/19,2A	34,8/36,6/28,1A	46,4/47,8/37,2A	60,2/60,2/48,9A
Potência máxima (MIG/MMA/TIG)	16,7/17,8/13,4kVA	24,0/25,5/19,5kVA	31,9/32,2/25,7kVA	41,3/41,3/33,4kVA
Tensão em vazio	90,3V	92,5V	92V	93V
Regulação de corrente (MMA/TIG)	20-300A	20-400A	30-500A	20-600A
Fator de marcha (t=40°C 10 min)	(50%) 300A 290A 240A	(35%) 400A 300A 250A	(40%) 500A 455A 360A	(40%) 600A 530A 430A
Diâmetro de fio (sólido/fluxado)mm	Ø 0,6-1,2/0,9-1,6	Ø 0,6-1,2/0,9-1,6mm	Ø 0,8-1,6/0,9-2,4	Ø 0,8-1,6/0,9-2,4
Nº Roletes - Potência Motor	4R - 50W	4R - 50W	4R - 75W	4R - 75W
Velocidade de fio	0,5 - 30 m/min	0,5 - 30 m/min	0,5 - 30 m/min	0,5 - 30 m/min
Tempo de soldadura por pontos	0-10 Seg.	0-10 Seg.	0-10 Seg.	0-10 Seg.
Tempo de post-gas	0-10 Seg.	0-10 Seg.	0-10 Seg.	0-10 Seg.
Proteção	IP 23S	IP 23S	IP 23S	IP 23S
Classe de isolamento	H	H	H	H
Peso sem refrigeração	Compact 60,4kg Modular 67,9kg	60,4kg 67,9kg	70,9kg 78,6kg	72,4kg 80,1kg
Peso com refrigeração	Compact 87,4kg Modular 95,3kg	87,4kg 95,3kg	97,9kg 106kg	99,4kg 107,5kg
Dimensões s/ refrigeração (AxLxC)	Compact 899x470x1030 Modular 1140x470x1030	899x470x1030 1140x470x1030	899x470x1030 1140x470x1030	899x470x1030 1140x470x1030
Dimensões c/ refrigeração (AxLxC)	Compact 1184x470x1030 Modular 1140x470x1030	1184x470x1030 1140x470x1030	1184x470x1030 1140x470x1030	1184x470x1030 1140x470x1030

* MIG 300-400A - Inclui 2 roletes de 0,8 - 1,0mm V + 2 roletes lisos.
* MIG 400-600A - Inclui 2 roletes de 1,0 - 1,2mm V + 2 roletes lisos.













TIG >>>>>

Inverter TIG AC/DC

TP 200 AC/DC	TP 204 AC/DC	TP 324 AC/DC	TP 404 AC/DC	TP 504 AC/DC
				
P. 18	P. 18	P. 18	P. 18	P. 18
1x230V	1x230V	3x400V	3x400V	3x400V
200A 35% 155A 60% 120A 100%	200A 45% 160A 60% 140A 100%	320A 60% 250A 100%	400A 60% 310A 100%	500A 60% 390A 100%

Inverter TIG DC

TIG HF 160	TIG HF 200	TP 164	TP 164S	TP 204	TP 204 S	TP 224	TP 254	TP 324	TP 404	TP 504
										
P. 20	P. 20	P. 20	P. 20	P. 20	P. 20	P. 20	P. 22	P. 22	P. 22	P. 22
1x230V	1x230V	1x230V	1x230V	1x230V	1x230V	1x230V	3x400V	3x400V	3x400V	3x400V
- 160A 60% 120A 100%	200A 35% 160A 60% 120A 100%	- 160A 60% 125A 100%	- 160A 60% 125A 100%	200A 35% 160A 60% 125A 100%	200A 35% 160A 60% 125A 100%	220A 40% 195A 60% 180A 100%	250A 30% 200A 60% 170A 100%	320A 45% 280A 60% 230A 100%	400A 35% 310A 60% 260A 100%	500A 45% 450A 60% 350A 100%

Alimentadores de fio frio TIG

AF TIG COLDWIRE



P. 24

1x230V



TIG INVERTER TIG HF AC/DC PULSE



APLICAÇÕES

- Serralharias de alumínio
- Indústria química e do papel
- Construção de depósitos
- Tubagens e canalização
- Mobiliário urbano
- Indústria solar e eólica
- Indústria alimentar

INVERTER TIG HF AC/DC PULSE

- Inverters com alimentação monofásica ou trifásica para soldadura TIG e MMA em corrente contínua (DC) ou alternada (AC).
- A máquina completa para todos os materiais, permitindo excelentes propriedades e resultados de soldadura em modo AC - para soldadura de alumínio e ligas leves, ou DC - para soldadura de aços ao carbono, aços inoxidáveis e outros metais ferrosos.
- Modelos com 20 memórias para memorizar programas de soldadura.
- Máxima mobilidade assegurada por pega de transporte ou integração num carro com módulo de refrigeração ou gaveta.
- Adequado para todos os soldadores TIG mais exigentes, profissionais ou iniciantes que também precisa soldar alumínio e ligas leves



TP 204 - 504 AC/DC

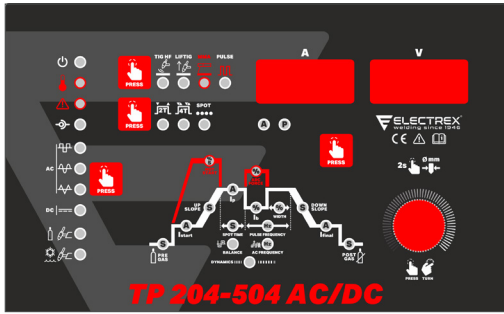

TIG

- 2T/4T/Spot
- Soldadura TIG HF AC/DC
- Soldadura TIG pulsado
- Regulação de balanço para decapagem ou penetração
- Ajuste de frequência de corrente alternada
- TIG Dynamics
- Três formas de onda AC disponíveis
- 20 memórias para trabalho programáveis
- Detecção automática de refrigeração

MMA

- MMA Pulsado
- Hot Start ajustável
- Arc Force ajustável



▶ Equipamento com 20 memórias de trabalho programáveis para trabalhos de soldadura.

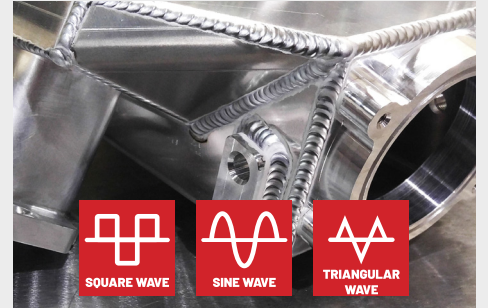

▶ Equipamentos com seleção de onda quadrada, onda sinusoidal e onda triangular.



▶ Opção de controle por pedal com fios

TP 200 AC/DC

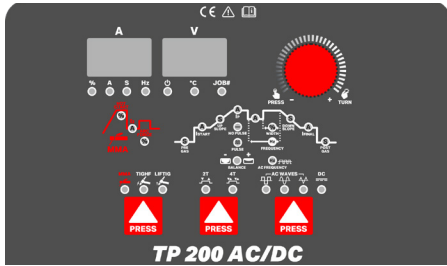

TIG

- 2T/4T
- Três formas de onda AC disponíveis
- Up Slope e Down Slope
- Memórias para trabalho programáveis
- Pre-Gás e Post-Gás
- Ajuste de balanço

MMA

- Hot Start ajustável
- Arc Force ajustável

DADOS TÉCNICOS

	TP 200 AC/DC	TP 204 AC/DC	TP 324 AC/DC	TP 404 AC/DC	TP 504 AC/DC
Tensão de alimentação	1x230V (+/- 10%)	1x230V (+/- 10%)	3x400V (+/- 10%)	3x400V (+/- 10%)	3x400V (+/- 10%)
Frequência	50/60 Hz	50/60 Hz	50/60 Hz	50/60 Hz	50/60 Hz
Corrente primária máxima (MMA/TIG)	AC 30/42A DC 28/38A	45,32/31,07A	AC 20/19A DC 27/19A	AC 34/27A DC 33/24,5A	AC 44/37A DC 46/41A
Potência máxima (MMA/TIG)	AC 4,3/6,2kVA DC 3,7/5,7kVA	10,38/7,16kVA	AC 17,3/13,2kVA DC 18,7/13,2kVA	AC 23,6/18,7kVA DC 22,9/17kVA	AC 30,5/25,6kVA DC 31,9/28,4kVA
Fusível	30A	32A	25A	32A	40A
Tensão em vazio	66V	67,70V	72V	72V	80V
Corrente de soldadura (AC/DC)	5-200A/ 5-170A	10-200A	10-320A	10-400A	10-500A
Fator de marcha (t=40°C 10 min)	- 60% 100%	(35%) 200A 155A 120A	(45%) 200A 160A 140A	- 320A 250A	- 400A 310A
Elérodos	Ø 4.0 mm	Ø 4.0 mm	Ø 8.0 mm	Ø 8.0 mm	Ø 10.0 mm
Proteção	IP 21S	IP 23S	IP 23S	IP 23S	IP 23S
Classe de isolamento	H	H	H	H	H
Peso	12kg	14,9kg	39,8kg	40,3kg	44,8kg
Peso c/ carro	-	39,4kg	62kg	62,5kg	67kg
Peso c/ carro + refrigerador	-	55,7kg	78,4kg	78,9kg	83,4kg
Dimensões s/ carro (AxLxC)	340x200x500	356x230x480	540x263x700	540x263x700	540x263x700
Dimensões c/ carro (AxLxC)	-	740x470x1030	885x470x1030	885x470x1030	885x470x1030



TIG INVERTER TIG HF DC PULSE



SINGLE-PHASE



TIG



PULSE



APLICAÇÕES

- › Indústria química e do papel
- › Construção de depósitos
- › Tubagens e canalização
- › Mobiliário urbano
- › Indústria solar e eólica
- › Indústria alimentar

INVERTER TIG HF DC PULSE

- Inverters com alimentação monofásica para soldadura TIG e MMA em corrente contínua (DC).
- Função Dynamics para entrega térmica constante e SPOT para soldadura temporizada.
- Uma máquina TIG profissional com todos os parâmetros de soldadura reguláveis. Pré-gás, pós-gás, corrente inicial e final, rampas de subida e descida, regulação de pulsado (balanço e frequência).
- Modelos com 20 memórias para memorizar programas de soldadura.
- TIG com ignição de contato ou alta frequência e com função TIG pulsado.
- Para todos os soldadores TIG mais exigentes, profissionais ou iniciantes
- Excelentes propriedades de soldadura em elétrodos rutilos e básicos com função Hot Start e Arc Force ajustáveis e função MMA pulsado.



TP 164 / 204

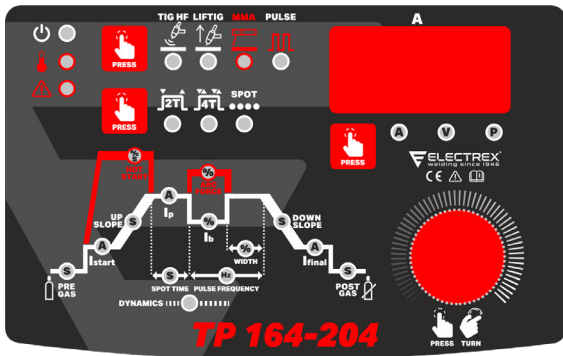

TIG

- 2T/4T/Spot
- Soldadura TIG HF
- Soldadura TIG pulsado
- TIG Dynamics
- 20 memórias para trabalho programáveis
- Detecção automática de refrigeração

MMA

- MMA Pulsado
- Hot Start ajustável
- Arc Force ajustável



► Carro de transporte para os modelos TP 164 e TP 204, para facilitar o deslocamento, com ou sem refrigerador e garrafa de gás.

TIG HF 160 / 200

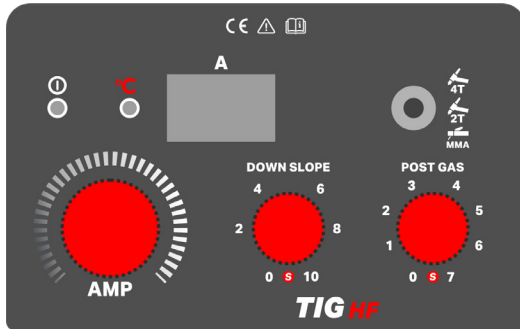

TIG

- Soldadura TIG HF
- 2T/4T
- Down Slope
- Post-Gás

MMA

- Soldadura MMA



► Mala de transporte robusta para transportar o seu equipamento para o seu local de trabalho nas melhores condições.

DADOS TÉCNICOS

	TIG HF 160	TIG HF 200	TP 164	TP 164 S	TP 204	TP 204 S	TP 224
Tensão de alimentação	1x230V (+/- 10%)	1x230V (+/- 10%)	1x230V (+/- 10%)	1x230V (+/- 10%)	1x230V (+/- 10%)	1x230V (+/- 10%)	1x230V (+/- 10%)
Frequência	50/60 Hz	50/60 Hz	50/60 Hz	50/60 Hz	50/60 Hz	50/60 Hz	50/60 Hz
Corrente primária máxima (MMA/TIG)	31/14A	46/33A	33,3/22,3A	33,3/22,3A	41,6/27,9A	41,6/27,9A	47,39/32,24A
Potência máxima (MMA/TIG)	7,1/3,2 kVA	10,6/7,6 kVA	7,6/5,1 kVA	7,6/5,1 kVA	9,5/6,4 kVA	9,5/6,4 kVA	10,83/7,46 kVA
Fusível	-	-	25A	25A	32A	32A	35A
Tensão em vazio (MMA/TIG)	63V	63V	83,5V	83,5V	83,5V	83,5V	66/15,1V
Corrente de soldadura	10-160A	10-200A	10-160A	10-160A	10-200A	10-200A	10-220A
Fator de marcha (t=40°C 10 min)	-	(35%) 200	-	-	(35%) 200A	(35%) 200A	(40%) 220A
	60%	160A	160A	160A	160A	160A	195A
	100%	120A	100A	125A	125A	125A	180A
Eléttodos	Ø 4.0 mm	Ø 4.0 mm	Ø 4.0 mm	Ø 4.0 mm	Ø 5.0 mm	Ø 5.0 mm	Ø 5.0 mm
Proteção	IP 21S	IP 21S	IP 21S	IP 23	IP 21S	IP 23	IP 23S
Classe de isolamento	H	H	H	H	H	H	H
Peso	6,3kg	6,3kg	7,2kg	7,5kg	7,2kg	7,5kg	14,6kg
Dimensões s/ carro (AxLxC)	240x135x365	240x135x365	243x152x370	245x160x380	243x152x370	245x160x380	356x230x480
Dimensões c/ carro (AxLxC)	-	-	-	-	-	-	740x470x1030



TIG INVERTER TIG HF DC PULSE



THREE-PHASE



TIG



PULSE



APLICAÇÕES

- Indústria química e do papel
- Construção de depósitos
- Tubagens e canalização
- Mobiliário urbano
- Indústria solar e eólica
- Indústria alimentar

INVERTER TIG HF DC PULSE

- Inverters com alimentação trifásica para soldadura TIG e MMA em corrente contínua (DC).
- Função Dynamics para entrega térmica constante e SPOT para soldadura temporizada.
- Uma máquina TIG profissional com todos os parâmetros de soldadura reguláveis. Pré-gás, pós-gás, corrente inicial e final, rampas de subida e descida, regulação de pulsado (balanço e frequência).
- Possibilidade de integração em carro com ou sem módulo de refrigeração.
- Modelos com 20 memórias para memorizar programas de soldadura.
- TIG com ignição de contato ou alta frequência e com função TIG pulsado.
- Adequado para todos os soldadores TIG mais exigentes, profissionais ou iniciantes
- Excelentes propriedades de soldadura em eletrodos rutilos e básicos com função Hot Start e Arc Force ajustáveis e função MMA pulsado.



TP 224 - 504

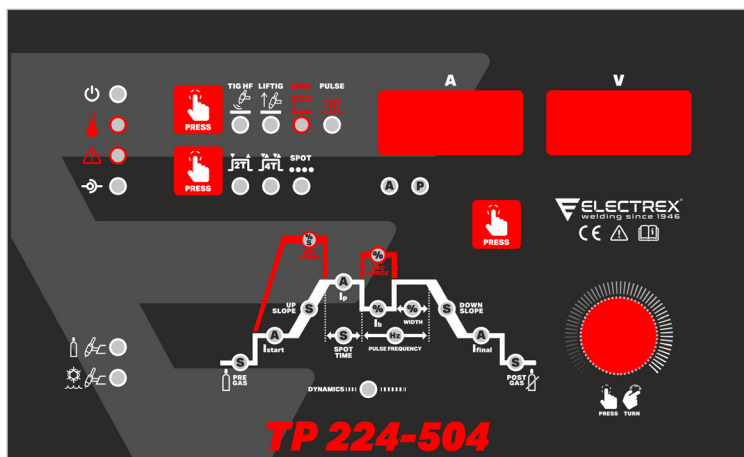

- TIG**
- 2T/4T/Spot
 - Soldadura TIG HF
 - Soldadura TIG pulsado
 - TIG Dynamics
 - 20 memórias para trabalho programáveis
 - Detecção automática de refrigeração

- MMA**
- MMA Pulsado
 - Hot Start ajustável
 - Arc Force ajustável



► Máxima mobilidade assegurada por pega de transporte ou integração num carro com módulo de refrigeração ou gaveta.



► Equipamentos com 20 memórias de trabalho programáveis para trabalhos de soldadura.

DADOS TÉCNICOS

	TP 254	TP 324	TP 404	TP 504	
Tensão de alimentação	3x400V (+/- 10%)	3x400V (+/- 10%)	3x400V (+/- 10%)	3x400V (+/- 10%)	
Frequência	50/60 Hz	50/60 Hz	50/60 Hz	50/60 Hz	
Corrente primária máxima (MMA/TIG)	20,7/15,1A	27,5/20,8A	37,4/29,2A	47,1/37,5A	
Potência máxima (MMA/TIG)	14,38/10,45 kVA	18,98/14,34 kVA	25,98/20,33 kVA	32,6/26,09 kVA	
Fusível	16A	20A	32A	32A	
Tensão em vazio (MMA/TIG)	73 / 16,36A	75,80 / 14,98A	92,5/14,72V	91,29/15,06V	
Corrente de soldadura	10-250A	10-320A	10-400A	10-500A	
Fator de marcha (t=40°C 10 min)	- 60% 100%	(30%) 250A 200A 170A	(45%) 320A 280A 230A	(35%) 400A 310A 260A	(45%) 500A 450A 350A
Elérodos	Ø 5.0 mm	Ø 6.0 mm	Ø 8.0 mm	Ø 10.0 mm	
Proteção	IP 23S	IP 23S	IP 23S	IP 23S	
Classe de isolamento	H	H	H	H	
Peso	16kg	29,6kg	30,6kg	45,6kg	
Peso c/ carro	40,5kg	54,8kg	55,6kg	67,8kg	
Peso c/ carro + refrigerador	56,8kg	71,2kg	74kg	84,2kg	
Dimensões s/ carro (AxLxC)	356x230x480	470x263x530	470x263x530	540x263x700	
Dimensões c/ carro (AxLxC)	740x470x1030	820x470x1030	820x470x1030	885x470x1030	



TIG COLDWIRE



COLDWIRE



SINGLE-PHASE



PULSE



APLICAÇÕES

- Fios de aços macios, inoxidáveis, alumínio, titânio, de 0,8 a 1,2mm, em bobinas de 5kg, 15kg ou grandes embalagens
- Uso de bobinas de fio para adição de material em vez de varetas de adição.

AF TIG COLDWIRE

- Alimentador para soldadura TIG que permite a adição de fio no cordão de soldadura TIG de forma intermitente ou contínua.
- Aumento de produtividade e qualidade de soldadura devido a uma adição de fio constante.
- Redução de custos sem desperdício do material de adição.
- Utilizável em todas as aplicações de soldadura TIG manual, automática e orbital em chapa fina ou grossa, tubagens, recarga.

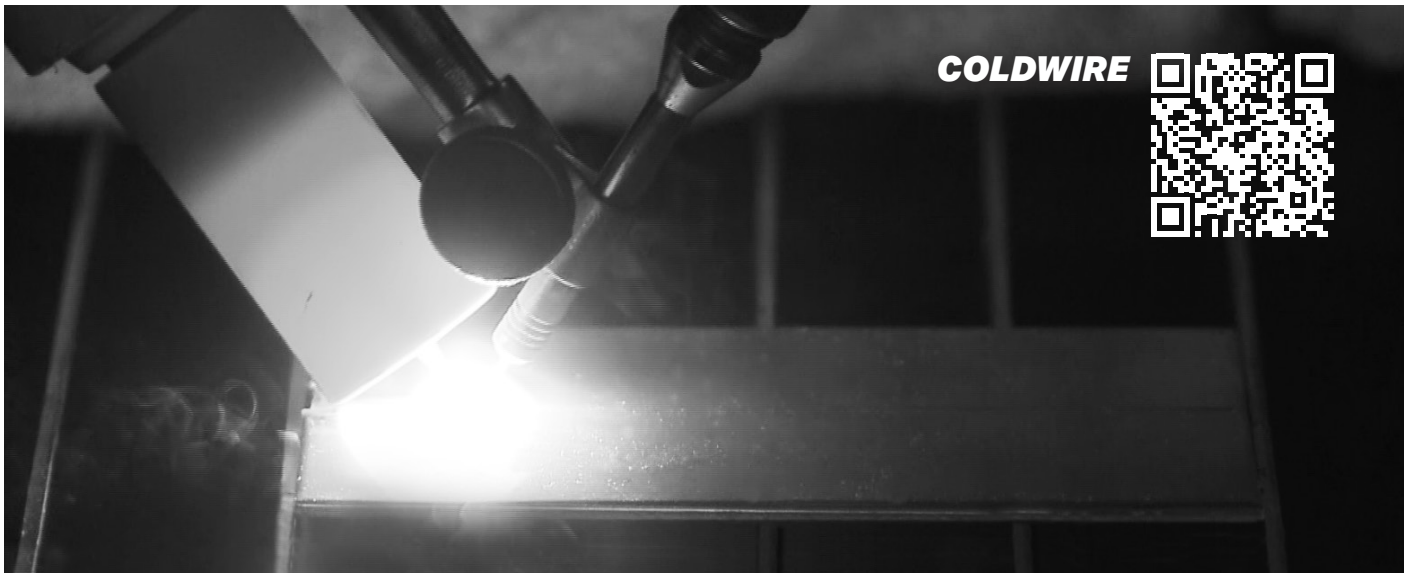

COLDWIRE



CONTROLADOR AF TIG COLDWIRE

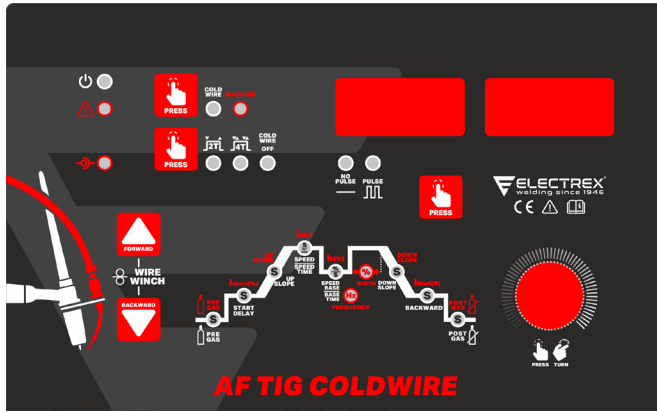

TIG

- Adaptável a todas as máquinas TIG
- Função 2T/4T
- Soldadura TIG pulsada
- Conexão wireless a equipamentos TIG Electrex
- Adição de fio constante ou intermitente



► Redução significativa de desperdício de material e maior qualidade e produtividade devido à adição rápida e consistente.

DADOS TÉCNICOS

TIG COLDWIRE

Tensão de alimentação (min-máx da fonte alim.)	1x230V (+/-10%)
Frequência	50/60Hz
Corrente primária máxima	1A
Potência do motor	50W
Fator de marcha (t=40°C 10 min)	60% 100%
Roletes	2 roletes + 2 calcadores
Bobina de fio	5/15/150kg
Velocidade do fio	0,5-10m/min
Diâmetro do fio	Aço/aço inox Ligas leves Fios fluxados
	Ø 0,8-1,2mm Ø 0,8-1,2mm Ø 0,9-1,2mm
Peso	21,1kg
Dimensões (AxLxC)	510x340x675

► Inclui roletes de 1,0 - 1,2mm V.







MMA 

Inverter MMA/LIFTIG

DC 160	DC 200	DC 200 DV	DC 164/ DC 164 VRD	DC 164S	DC 204/ DC 204 VRD	DC 204S	DC 224
							
P. 28	P. 28	P. 28	P. 28	P. 28	P. 28	P. 28	P. 28
1x230V	1x230V	1x110V/1x230V	1x230V	1x230V	1x230V	1x230V	1x230V
160A 25% 105A 60% 80A 100%	200A 25% 130A 60% 100A 100%	- 100/200A 60% 80/155A 100%	- 160A 60% 125A 100%	- 160A 60% 125A 100%	200A 35% 160A 60% 125A 100%	200A 35% 160A 60% 125A 100%	220A 30% 190A 60% 170A 100%
DC 254	DC 324	DC 404	DC 504	DC 604			
							
P. 30	P. 30	P. 30	P. 30	P. 30			
3x400V	3x400V	3x400V	3x400V	3x400V			
250A 40% 210A 60% 180A 100%	320A 40% 290A 60% 240A 100%	400A 30% 300A 60% 250A 100%	500A 50% 455A 60% 360A 100%	600A 35% 500A 60% 430A 100%			

Outros Equipamentos

ALIMENTADOR UNIVERSAL	AFFLUX 500	AFC 300	ECONOTIG	INVERPROTEK
				
P. 32	P. 34	P. 36	P. 37	P. 37
1x230V	1x230V	1x230V	1x230V	1x230V
500A 60% 350A 100%	400A 100%	300A 100%	-	-



MMA INVERTER MMA/LIFTIG



APLICAÇÕES

- › Serralharias metálicas
- › Estruturas metálicas
- › Indústria solar e eólica
- › Construção naval
- › Indústria Ferroviária, mineira e petrolífera
- › Pipelines
- › Serviços, reparação e manutenção

INVERTER MMA/LIFTIG

- Inverters com alimentação monofásica para soldadura MMA e LIFTIG em corrente contínua (DC).
- Excelentes propriedades de soldadura em elérodos rutilos e básicos e celulósicos, com função Hot Start e Arc Force ajustáveis e função MMA pulsada para soldadura ao teto, em peças com gap, ou diferentes espessuras de materiais melhorando o final do cordão.
- Função Arc Off que permite extinguir o arco a uma distância ajustável.
- Soldadura TIG por contacto com opção de pulsado.
- Compacto, leve e portátil com pega e alça de ombro ajustável.
- Baixo consumo energético e sistema de proteção contra sobretensões, permitindo a ligação a geradores.
- Opção VRD com Voltage Reduction Device - para redução da tensão de vazio nos terminais da máquina



Soldadura MMA Pulsada para uma menor distorção do material a soldar



Soldadura LIFTIG Pulsada para uma menor distorção do material a soldar



Control Voltage - Soldadura MIG com alimentador universal usando o equipamento DC Electrex como fonte de potência (disponível nos modelos 220A a 600A)



Função MMA CEL para soldadura de elérodos celulósicos (disponível em todos os equipamentos, excepto DC 224)



DC 164 / 204

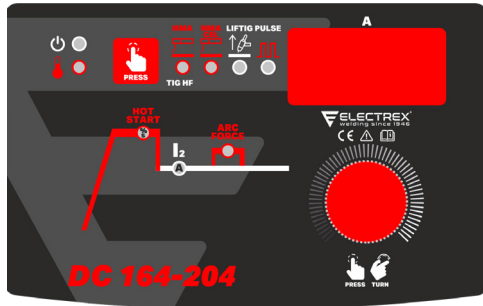

MMA

- Soldadura MMA e MMA pulsado
- Hot Start e Arc Force reguláveis
- MMA CEL

LIFTIG

- Soldadura LIFTIG pulsado
- Arc OFF - Extinção automática do arco de soldadura



► Inverter DC com função Hot Start, Arc Force e MMA pulsado para melhores resultados de soldadura.



► Mala de transporte robusta para transportar o seu equipamento para o seu local de trabalho nas melhores condições.

DC 160/200

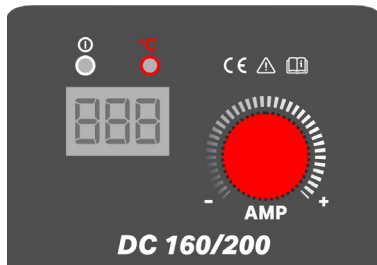

- Display digital
- Proteção contra sobretensões

DC 200 DV



- Soldadura LIFTIG
- Dual Voltage (110/220V)

DADOS TÉCNICOS	DC 160	DC 200	DC 200 DV		DC 164	DC 164S	DC 204	DC 204S	DC 224
			(110V)	(230V)					
Tensão de alimentação	1x230V (+/- 10%)	1x230V (+/- 10%)	1x110V (+/- 10%)	1x230V (+/- 10%)	1x230V (+/- 10%)	1x230V (+/- 10%)	1x230V (+/- 10%)	1x230V (+/- 10%)	1x230V (+/- 10%)
Frequência	50/60 Hz	50/60 Hz	50/60 Hz	50/60 Hz	50/60 Hz	50/60 Hz	50/60 Hz	50/60 Hz	50/60 Hz
Corrente primária máx. (MMA/TIG/CV)	36/ - / - A	46/ - / - A	44,7/26,5/ - A	45,9/31,6/ - A	33,3/22,3/ - A	33,3/22,3/ - A	41,6/27,9/ - A	41,6/27,9/ - A	49/32,8/42,7A
Potência máxima (MMA/TIG/CV)	8,2/ - kVA	10,5/ - kVA	4,9/2,9 kVA	10,5/7,3 kVA	7,6/5,1/ - kVA	7,6/5,1/ - kVA	9,5/6,4/ - kVA	9,5/6,4/ - kVA	11,1/7,5/9,7 kVA
Fusível	-	-	-	-	25A	25A	32A	32A	32A
Tensão em vazio	70V	70V	70,2	78,1V	83,5V	83,5V	83,6V	83,6V	68V
Corrente de soldadura	10-160A	10-200A	10-100A	10-200A	10-160A	10-160A	10-200A	10-200A	10-220A
Fator de marcha (t=40°C 10 min)	-	-	-	-	-	-	(35%) 200A	(35%) 200A	(30%)220A
	60% 105A	130A	100A	200A	160A	160A	160A	160A	190A
	100% 80A	100A	80A	155A	125A	125A	125A	125A	170A
Eléctrodos	Ø 4.0 mm	Ø 4.0 mm	Ø 4.0 mm	Ø 4.0 mm	Ø 4.0 mm	Ø 4.0 mm	Ø 5.0 mm	Ø 5.0 mm	Ø 5.0 mm
Proteção	IP 21S	IP 21S	IP 21S	IP 21S	IP 21S	IP 23S	IP 21S	IP 23S	IP 23S
Classe de isolamento	H	H	H	H	H	H	H	H	H
Peso	3,5kg	3,8kg	4,3kg	4,3kg	5kg	5,8kg	5kg	5,8kg	13,8kg
Dimensões (AxLxC)	210x115x290	210x115x290	210x120x350	210x120x350	243x152x290	245x160x315	243x152x290	245x160x315	356x230x480



MMA INVERTER MMA/LIFTIG



APLICAÇÕES

- › Serralharias metálicas médias e pesadas
- › Estruturas metálicas
- › Indústria solar e eólica
- › Construção naval
- › Indústria Ferroviária, Mineira e Petrolífera
- › Pipelines
- › Serviços, reparação e manutenção

INVERTER MMA/LIFTIG

- Inverters com alimentação trifásica para soldadura MMA e LIFTIG em corrente contínua (DC).
- Excelentes propriedades de soldadura em elérodos rutilos, básicos e celulósicos, com função Hot Start e Arc Force ajustáveis e função MMA pulsada para soldadura ao teto, em peças com gap, ou diferentes espessuras de materiais melhorando o final do cordão.
- Função Arc Off que permite extinguir o arco a uma distância ajustável e opção LIFTIG Pulsado
- Soldadura TIG por contacto com opção de pulsado
- Máxima mobilidade com pegadas de transporte ou integração em um carro.
- Opção VRD com Voltage Reduction Device - para redução da tensão de vazio nos terminais da máquina
- Corte e chanfro Arc-Air até elérodos de 8 Ø mm (DC 504 e DC 604).



Soldadura MMA Pulsada para uma menor distorção do material a soldar



Soldadura LIFTIG Pulsada para uma menor distorção do material a soldar



Control Voltage - Soldadura MIG com alimentador universal usando o equipamento DC Electrex como fonte de potência (disponível nos modelos 220A a 600A)



Redução de tensão em vazio para evitar acidentes em ambientes de trabalho de alto risco (opcional nos modelos 160A a 200A).



Função MMA CEL para soldadura de elérodos celulósicos (disponível em todos os equipamentos, excepto DC 254)



Função ARC-AIR para corte e chanfragem (disponível nos modelos DC 504 e DC 604).

DC 254-604

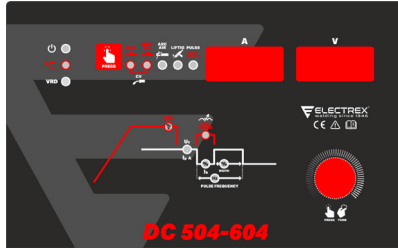
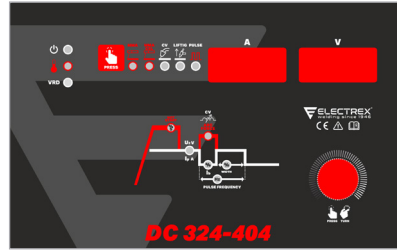
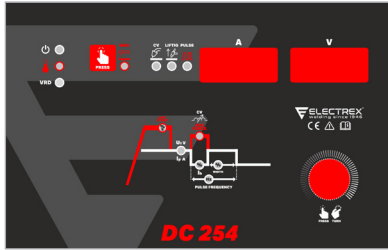

► Inverter DC com função Hot Start e Arc Force para melhores resultados de soldadura.



► Função MMA pulsado e Liftig pulsado para menor entrega térmica em chapas mais finas e maior controle do arco nas posições mais exigentes (vertical ascendente).

- Dois displays para corrente e tensão de soldadura
- Soldadura MMA, LIFTIG, MMA pulsado e LIFTIG pulsado
- Função VRD (Voltage Reduction Device) disponível
- CV - Control Voltage (soldadura MIG com alimentador universal)
- Corte e chanfro Arc-Air (DC 504 e 604)

MMA

- Soldadura MMA e MMA pulsado
- Hot Start e Arc Force reguláveis
- MMA CEL

LIFTIG

- Soldadura LIFTIG pulsado
- Arc OFF - Extinção automática do arco de soldadura



► Carro de transporte para os modelos DC 254, DC 324, DC 404 CEL e DC 504 CEL.

DADOS TÉCNICOS

	DC 254	DC 324	DC 404	DC 504	DC 604	
Tensão de alimentação	3x400V (+/- 10%)	3x400V (+/- 10%)	3x400V (+/- 10%)	3x400V (+/- 10%)	3x400V (+/- 10%)	
Frequência	50/60 Hz	50/60 Hz	50/60 Hz	50/60 Hz	50/60 Hz	
Corrente primária máxima (MMA / TIG / CV)	20,5/14,9/18,5A	27,1/20,3/26,9A	36,4/27,9/34,6A	47,9/37/46,7A	60,1/48,9/60,1A	
Potência máxima (MMA / TIG / CV)	14,2/10,3/12,7 kVA	18,8/14,1/17,6 kVA	25,4/19,4/23,9 kVA	33/25,7/32,5 kVA	41,4/33,5/41,4 kVA	
Fusível	16A	20A	32A	32A	40A	
Tensão em vazio	69,3V	72V	92,5V	90V	91,3V	
Corrente de soldadura	10-250A	10-320A	15-400A	15-500A	15-600A	
Fator de marcha (t=40°C 10 min)	- 60% 100%	(40%) 250A 210A 180A	(40%) 320A 290A 240A	(30%) 400A 300A 250A	(50%) 500A 455A 360A	(35%) 600A 500A 430A
Elérodos	Ø 5.0 mm	Ø 5.0 mm	Ø 8.0 mm	Ø 10.0 mm	Ø 10.0 mm	
Proteção	IP 23S	IP 23S	IP 23S	IP 23S	IP 23S	
Classe de isolamento	H	H	H	H	H	
Peso (s/ carro / c/ carro)	16kg / 40,5kg	27,8kg / 52,3kg	27,8kg / 52,3kg	42,3kg / 64,5kg	43,8kg / 66kg	
Dimensões s/ carro (AxLxC)	356x230x480	470x263x530	470x263x530	540x263x700	540x263x700	
Dimensões c/ carro (AxLxC)	740x470x1030	820x470x1030	820x470x1030	885x470x1030	885x470x1030	



ALIMENTADOR UNIVERSAL



APLICAÇÕES

- Substituição de alimentadores de fio de máquinas de soldadura MIG/MAG.
- Integração em máquinas de soldadura MMA e TIG com controlo de tensão.
- Especialmente indicado para a nossa gama de inversers de soldadura MMA DC.

ALIMENTADOR UNIVERSAL

- Alimentador de fio universal para soldadura MIG/MAG. Ligação a qualquer máquina de soldadura de controlo de tensão (CV).
- Motor de fio de 4 roletes.
- Parâmetros essenciais MIG/MAG (up-slope, velocidade do fio, burn back e pós gás).
- Alimentação monofásica.
- Adequado para tochas refrigeradas a ar ou a água como opção.



ALIMENTADOR UNIVERSAL

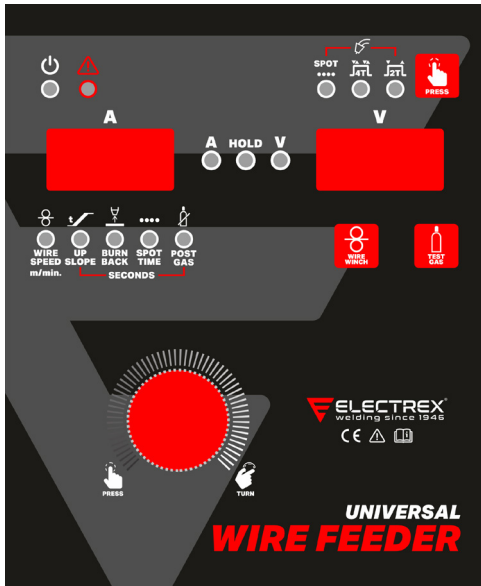

MIG

- 2T/4T/Spot
- Up Slope
- Burn Back
- Post-Gas
- Função HOLD

DADOS TÉCNICOS

ALIMENTADOR UNIVERSAL

Tensão de alimentação	1x230V (+-10%)
Frequência	50Hz
Corrente primária máxima	0,27A
Potência máxima absorvida	63,40VA
Fusível	1A
Fator de marcha	60% 100%
Diâmetro fio	Ø 0,8 - 1,6
Nº roletes/Potência motor (W)	2R + 2R lisos / 50W
Velocidade fio (m/min)	0,5 - 30,0m/min
Protecção	IP23S
Classe de isolamento	H
Peso	20,6kg
Dimensões (AxLxC)	510x310x675



AFFLUX 500



OPEN ARC



4R



APLICAÇÕES

- Serralharias metálicas
- Exterior de complexos mineiros
- Estaleiros de construção, reparação e manutenção
- Indicado para a reconstituição de peças com grande desgaste devido à alta taxa de revestimento.

AFFLUX 500

- Alimentador para soldadura de fios sólidos ou fluxados com ou sem gás de proteção (OPEN ARC), com alimentação autónoma a partir da tensão de vazio de retificadores para soldadura.
- Converte facilmente o seu retificador de soldadura MMA numa instalação OPEN ARC de alto desempenho sem alimentação externa, com uma taxa de depósito de metal superior ao processo MMA.



AFFLUX 500

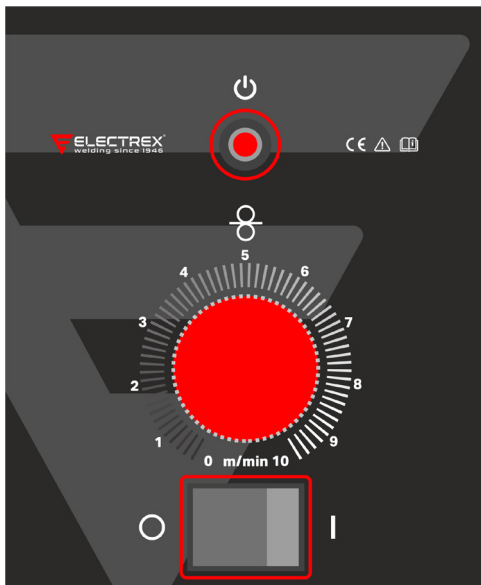

- Simplicidade de uso
- Painel de controle muito intuitivo com apenas um botão de regulação de velocidade do fio
- Não requer nenhuma formação especial do soldador



► A possibilidade de trabalhar sem gás de proteção permite que seja usado em ambientes exteriores.

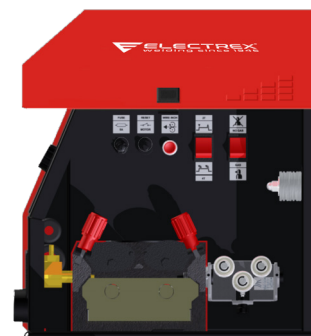

► Equipado com electroválvula de gás, permitindo a ligação de tochas MIG convencionais para soldadura com fios sólidos sob proteção gasosa.



► Permite a substituição rápida e fácil de bobinas de fio sem necessidade de ferramentas especiais. Equipado com suporte de bobina de 25 kg.

DADOS TÉCNICOS

AFFLUX 500

Tensão de alimentação (min-máx da fonte alim.)	5-80V (DC)
Potência do motor	100W
Fator de marcha	400A 100%
Velocidade de fio	0-18m/min
Diâmetro de fio (sólido)	Ø 1,0-2,0mm
Diâmetro de fio (fluxado)	Ø 1,6-2,8mm
Corrente de soldadura (min-máx da fonte alim.)	100-500A
Peso	27kg
Dimensões (AxLxC)	440x670x750

► Inclui roletes de 1,6 - 2,0mm Flux.

AFC 300



SINGLE-PHASE



WATER COOLER



APLICAÇÕES

- Indicado para ligação a retificadores, para soldadura com ignição de arco com alta frequência em TIG.
- Para DC (aços macios e inoxidáveis).

AFC 300

- Gerador de alta frequência para ligação a retificadores de soldadura, permitindo soldadura TIG com ignição por alta frequência.
- Equipado com eletroválvula para proteção de gás com regulação post-gás e ligações para tocha TIG com microswitch refrigerada a gás ou água.
- Função 2T ou 4T para a tocha.

DADOS TÉCNICOS

AFC 300

Tensão de alimentação	1x110/220V
Frequência	50/60Hz
Corrente primária máxima (110/220)	0,5/0,3A
Potência máxima absorvida	0,055/0,06kVA
Corrente de soldadura máxima	300A
Fator de marcha	300A 100%
Proteção	IP 21S
Classe de isolamento	H
Peso	13,6kg
Dimensões (AxLxC)	250x325x380

ECONOTIG



APLICAÇÕES

Indicado para todos os equipamentos com opção de LIFTIG.

ECONOTIG

- Economizador de gás para soldadura TIG equipado com eletroválvula para gás de proteção e ligações para tocha TIG com microswitch.

DADOS TÉCNICOS

	ECONOTIG
Tensão de alimentação	1x230V
Frequência	50/60Hz
Potência	12VA
Peso	1,4kg
Dimensões (AxLxC)	80x80x180

INVERPROTEK



APLICAÇÕES

Aplicável a todos os equipamentos monofásicos sem proteção contra sobretensões e outras ferramentas elétricas monofásicas.

INVERPROTEK

- Protetor contra sobretensões para ligação de inversores monofásicos a geradores ou redes instáveis.
- Evita danos irreparáveis nos equipamentos de soldadura, para uma utilização mais cómoda e segura.

DADOS TÉCNICOS

	INVERPROTEK
Tensão de alimentação	1x230V
Peso	1kg
Dimensões (AxLxC)	100x80x160



PLASMA >>>>>

Plasma PCUT

PCUT 44



P. 40

1x230V

Espessura máx. corte
≤ 16 mm

PCUT 64



P. 40

3x400V

Espessura máx. corte
≤ 20 mm

PCUT 104



P. 40

3x400V

Espessura máx. corte
≤ 35 mm



PLASMA PCUT



APLICAÇÕES

- Oficinas de construção
- Demolição
- Reparação e manutenção industrial

PLASMA PCUT

- Máquinas inverter para corte plasma de todos os metais condutores de electricidade tais como aços macios e inoxidáveis, latão, cobre, alumínio.
- Permitem o ajuste contínuo de corrente proporcionando cortes muito finos, rápidos e de grande qualidade e precisão.
- Ignição de arco muito fiável sem alta frequência.
- Apropriado para corte manual ou mecanizado de chapas e tubos.
- Portáteis e ideais para oficinas de construção, demolição, reparação e manutenção industrial.
- Tomada de ligação para CNC (PCUT 64, PCUT 104)



PCUT 44 | 64 | 104

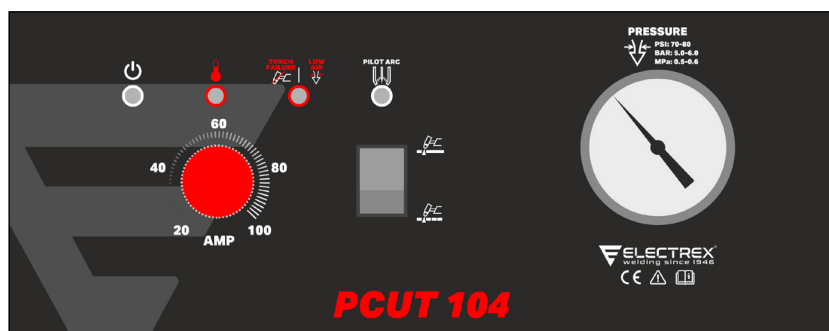
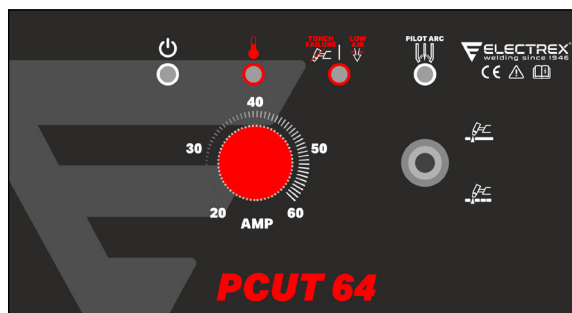
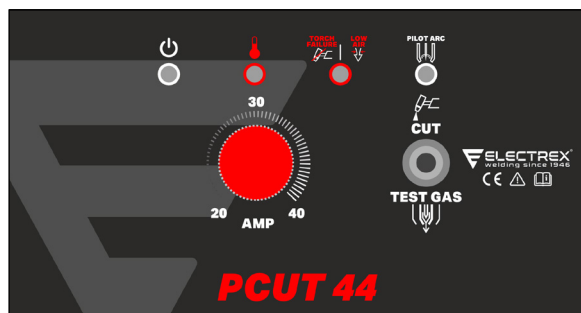

- Aviso de baixa pressão de ar
- Aviso de avaria com tocha

DADOS TÉCNICOS

	PCUT 44	PCUT 64	PCUT 104
Tensão de alimentação	1x230V (+/- 10%)	3x400V (+/- 10%)	3x400V (+/- 10%)
Frequência	50/60 Hz	50/60 Hz	50/60 Hz
Corrente primária máxima	23,4A	12A	21,6A
Potência máxima absorvida	5,1kW	6,8kW	17,8kW
Tensão em vazio	460V	300V	300V
Regulação de corrente	20-40A	20-60A	20-100A
Espess. máx. corte (aço carbono)	≤ 16 mm	≤ 20 mm	≤ 35 mm
Espess. corte recom. (aço carbono)	≤ 10 mm	≤ 16 mm	≤ 30 mm
Espess. corte separação (aço carbono)	≤ 20 mm	≤ 25 mm	≤ 40 mm
Fator de marcha (t=40°C 10 min)	40% 100%	40A 21A	(80%) 100A 80A
Proteção	IP 21S	IP 21S	IP 21S
Classe de isolamento	H	H	H
Qualidade do gás	AR NITROGÉNIO F5 (AÇO INOX)	Clean, dry, oil-free per ISO 8573-1 Class 1.2.2 99.95% pure Clean, dry, Oil-free 99.98% pure (F5=95% nitrogen [N2], 5% hydrogen [H])	Clean, dry, oil-free per ISO 8573-1 Class 1.2.2 99.95% pure Clean, dry, Oil-free -
Fluxo/Pressão de gás recomendado			
CORTE	188.8 L/min a 5.9 bar	190L/min a 5.9bar	220L/min a 5.9bar
CONTROLO MÁX. CHANFRO	165.2 L/min a 4.1 bar	210L/min a 4.8bar	230L/min a 4.8bar
CHANFRO MÁX. REMOÇÃO	-	210L/min a 4.8bar	230L/min a 4.8bar
CHANFRO DE PRECISÃO	165.2 L/min a 3.8 bar	-	-
Peso	14kg	14kg	32,5kg
Dimensões (AxLxC)	315x180x485	315x180x485	420x265x590



SPOT >>>>>

SPOT THI 30

THI 30 DIGIT



P. 44

400/230V

30kVA Max.
14kVA 50%

THI 30 DIGIT PN



P. 44

400/230V

30kVA Max.
14kVA 50%

THI 30 DIGIMATIC PN



P. 44

400/230V

30kVA Max.
14kVA 50%

SPOT THI 50

THI 50 DIGIT



P. 44

400/230V

50kVA Max.
25kVA 50%

THI 50 DIGIT PN



P. 44

400/230V

50kVA Max.
25kVA 50%

THI 50 DIGIMATIC PN



P. 44

400/230V

50kVA Max.
25kVA 50%

SPOT THV 50

THV 50



P. 46

400/230V



APLICAÇÕES

- Indústria automóvel
- Indústria aeronáutica, ferroviária, mineira e petrolífera
- Serralharias metálicas
- Fabricação de carroçarias
- Indústria solar e eólica

THI DIGIT/DIGIMATIC

- Máquina de soldadura a pontos de 30 e 50 KVA com acionamento mecânico ou pneumático (PN).
- Alimentação bifásica de 400V ou 230V (opcional) com deteção automática da frequência da rede elétrica.
- Posição dos braços e eléctrodos ajustáveis e compatíveis com uma ampla gama de eléctrodos, permitindo a soldadura de peças com diferentes dimensões e formatos.
- Impulso de corrente simples ou duplo (chapas oxidadas ou galvanizadas).

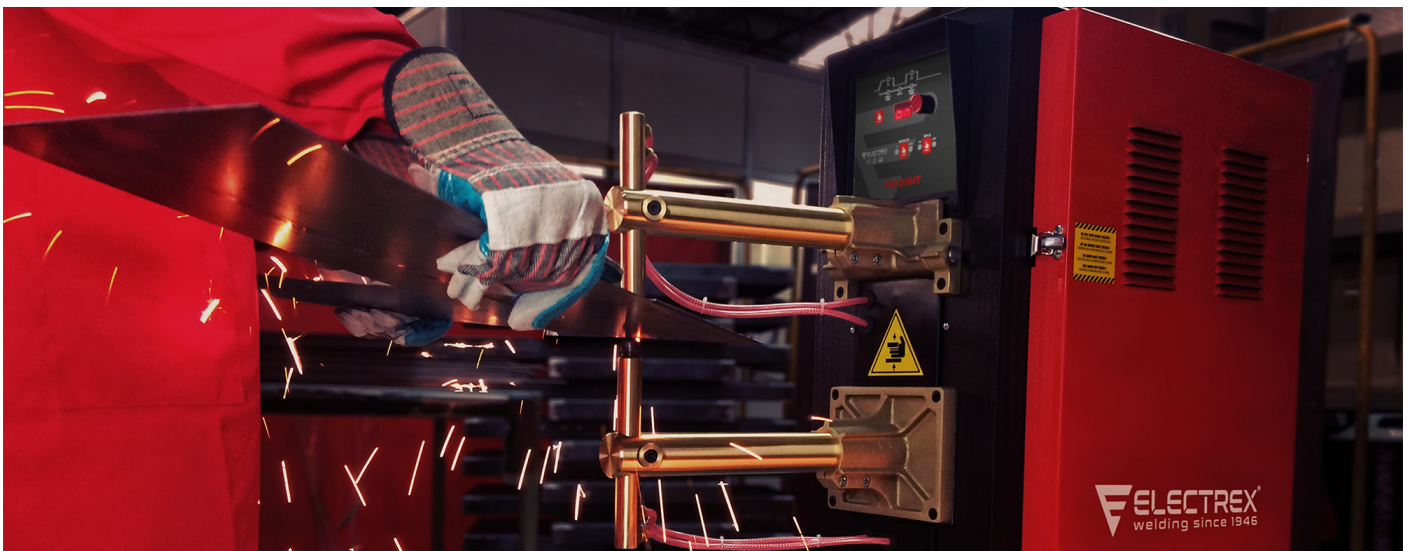

THI DIGIT / DIGIMATIC

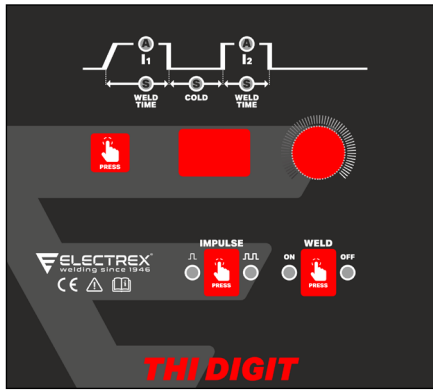

O controlador de DIGIT permite ajustar os seguintes parâmetros de soldadura:

- I1 - Corrente de soldadura em impulso simples
- Weld time t1 - tempo de soldadura em impulso simples
- Cold - pausa entre impulsos
- I2 - Corrente de soldadura do segundo impulso
- Weld time t2 - tempo de soldadura do segundo impulso
- Impulso simples ou duplo - para chapas oxidadas ou galvanizadas
- Seletor Weld ON/OFF - execução da operação de soldadura / simulação da operação de soldadura

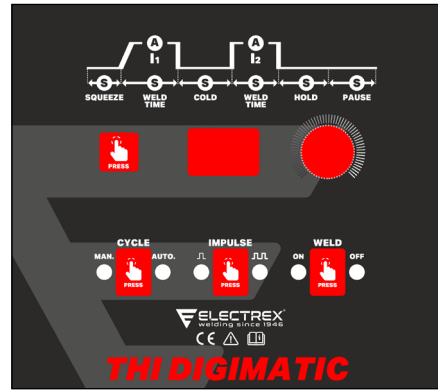

O controlador Digimatic permite a soldadura sequencial automática com as seguintes funções:

- Squeeze - tempo de aperto para assegurar o contato perfeito entre as peças antes da soldadura
- I1 - corrente de soldadura por impulso simples
- Weld time t1 - tempo de soldadura em impulso simples
- Cold - pausa entre impulsos
- I2 - Corrente de soldadura do segundo impulso
- Weld time t2 - tempo de soldadura do segundo impulso
- Hold - tempo de arrefecimento gradual das peças para eliminar tensões e distorções
- Pause - indicador de tempo entre ciclos
- Ciclo manual ou automático
- Impulso simples ou duplo - para chapas oxidadas ou galvanizadas
- Seletor Weld ON/OFF - execução da operação de soldadura / simulação da operação de soldadura
- Os parâmetros de cada um dos impulsos (corrente e tempo), bem como o intervalo entre os impulsos (frio), podem ser ajustados separadamente.

DADOS TÉCNICOS

		THI 30	THI 50
Tensão de alimentação	Standard Opcional	400(+/-10%) 230(+/-10%)	400(+/-10%) 230(+/-10%)
Frequência		50/60 Hz	50/60 Hz
Fusíveis		40A	50A
Potência	Máx. 50%	30kVA 14kVA	50kVA 25kVA
Capacidade soldadura (mm/ Ø mm)	Aço Inox	4+4 - 15+15 2,5+2,5 - 8+8	5+5 - 20+20 3+3 - 12+12
Tensão em vazio		1-3,4V	1-4V
Corrente curto-circuito		11KA	13,8KA
Pressão máx. elétrodo (daN - 7bar)	(340mm) (450mm)	200 140	200 140
Abertura elétrodo		30mm	30mm
Distância entre braços	Standard Opcional	200mm 320mm	200mm 320mm
Extensão de braços	Standard Opcional	340-480mm 200-1000mm	340-480mm 200-1000mm
Diâmetro de braços		Ø 45mm	Ø 45mm
Diâmetro de porta elétrodo		Ø 25mm	Ø 25mm
Diâmetro elétrodo		Ø 20mm	Ø 20mm
Nível de ruído		<70dB	<70dB
Pressão de ar		4-8bar	4-8bar
Fluxo de água		4lt/min	4lt/min
Cadência máxima (golpes)		172/min	172/min
Peso		164/162	178/176
Dimensões (AxLxC)		1280x450x1050	1280x450x1050

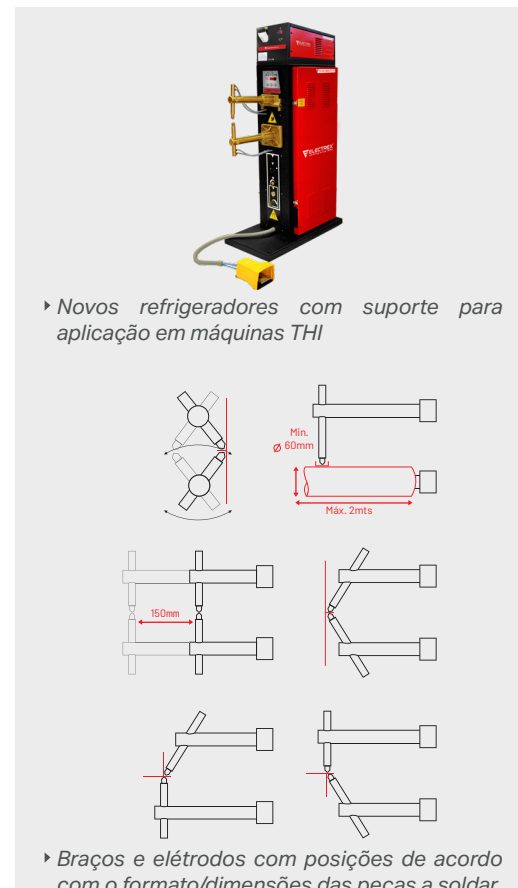

SPOT THV

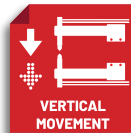

THV

- Máquina de soldadura por pontos de 50 KVA e acionamento pneumático.
- O controlador THV permite a soldadura em repetição automática de ciclos até uma cadência máxima de 172 golpes/minuto.
- Descida vertical dos braços, permitindo pontos exatos.
- Alimentação monofásica de 400V ou 230V (opcional) com deteção automática da frequência da rede elétrica.
- Posição dos braços e elétrodos ajustáveis e compatíveis com uma ampla gama de elétrodos, permitindo a soldadura de peças com diferentes dimensões e formatos.
- Impulso de corrente simples ou duplo (chapas oxidadas ou galvanizadas)
- Excelente precisão na repetibilidade dos parâmetros (corrente/tempo).

APLICAÇÕES

- › Indústria automóvel
- › Indústria aeronáutica, ferroviária, mineira e petrolífera
- › Serralharias metálicas
- › Fabricação de carroçarias
- › Indústria solar e eólica



THV

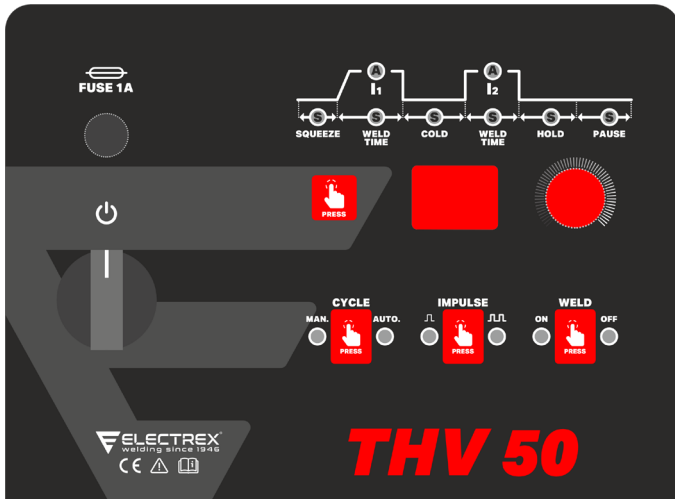

O controlador THV permite a soldadura sequencial automática com as seguintes funções:

- Squeeze - tempo de aperto para assegurar o contato perfeito entre as peças antes da soldadura
- I1 - corrente de soldadura por impulso simples
- Weld time t1 - tempo de soldadura em impulso simples
- Cold - pausa entre impulsos
- I2 - Corrente de soldadura do segundo impulso
- Weld time t2 - tempo de soldadura do segundo impulso
- Hold - tempo de arrefecimento gradual das peças para eliminar tensões e distorções
- Pause - indicador de tempo entre ciclos
- Ciclo manual ou automático
- Impulso simples ou duplo - para chapas oxidadas ou galvanizadas
- Seletor Weld ON/OFF - execução da operação de soldadura / simulação da operação de soldadura
- Os parâmetros de cada um dos impulsos (corrente e tempo), bem como o intervalo entre os impulsos (frio), podem ser ajustados separadamente.

DADOS TÉCNICOS

		THV 50
Tensão de alimentação	Standard Opcional	400(+/-10%) 230(+/-10%)
Frequência		50/60 Hz
Fusíveis		50A
Potência	Máx. 50%	50kVA 25kVA
Capacidade soldadura (mm/ Ø mm)	Aço Inox	4+4 - 13+13 2+2 - 12+12
Tensão em vazio		1,5-5V
Corrente curto-circuito		13,8KA
Pressão máx. elétrodo (daN - 7bar)		200bar
Abertura elétrodo		80mm
Distância entre braços	Standard	300mm
Extensão de braços		350mm
Diâmetro de braços		Ø 45mm
Diâmetro de porta elétrodo		Ø 25mm
Diâmetro elétrodo		Ø 20mm
Nível de ruído		<70dB
Pressão de ar		4-8bar
Fluxo de água		4lt/min
Cadência máxima (golpes)		172/min
Peso		237
Dimensões (AxLxC)		1630x400x1000



► Modelo 50kVA para soldadura sequencial em ciclo automático de chapas, fios e tubos de aço, aço inoxidável, zinco, etc., permitindo uma sequência máxima de 172 golpes por minuto. A descida vertical do elétrodo superior permite ajustar corretamente a posição do ponto de soldadura.

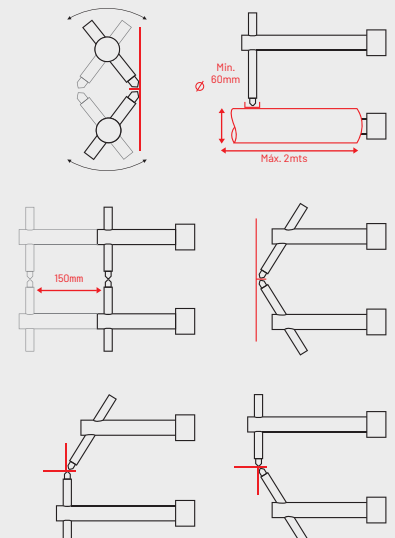

► Braços e elétrodo com posições de acordo com o formato/dimensões das peças a soldar.

ELECTREX
welding since 1946

TP 203

FRIGOMIX S3 V

REFRIGERADORES



FRIGOMIX S4

FRIGOMIX S4 C
230V



P. 50

400/230V

30kVA Max.
14kVA 50%

FRIGOMIX S4 V



P. 50

400/230V

30kVA Max.
14kVA 50%

FRIGOMIX S4 THI FH
400V



P. 50

400/230V

30kVA Max.
14kVA 50%

FRIGOMIX S4

FRIGOMIX S4 C
230V FH



P. 51

400/230V

50kVA Max.
25kVA 50%

FRIGOMIX S4 C
400V FH



P. 51

400/230V

50kVA Max.
25kVA 50%

FRIGOMIX S4 M
400V FH



P. 51

400/230V

50kVA Max.
25kVA 50%



REFRIGERADORES



Frigomix S4 C 230V

- Refrigerador a água para tocha TIG ou MIG/MAG com alimentação monofásica com ficha shucko.
- Adequado para qualquer máquina TIG ou MIG/MAG e qualquer tocha ou pistola de soldadura refrigerada a água.



Frigomix S4 V

- Refrigerador a água para tocha TIG ou MIG/MAG com alimentação monofásica com ficha shucko.
- Adequado para qualquer máquina TIG ou MIG/MAG e qualquer tocha ou pistola de soldadura refrigerada a água.
- Modelo portátil e compacto.



Frigomix S4 THI FH 400V

- Refrigerador a água para eletrodos de máquinas para soldadura por resistência por pontos com alimentação a partir da máquina com tomada Harting de 400V.



Frigomix S4 C 230V FH

- Refrigerador a água para tocha TIG com alimentação com ficha Harting de 230V.
- Adequado para integração nas máquinas Electrex TP AC/DC monofásicas e qualquer tocha TIG refrigerada a água.
- Design modular.



Frigomix S4 C FH 400V

- Refrigerador a água com ficha Harting de 400V para equipamentos TIG e MIG compactos com alimentação trifásica.
- Adequado para integração nas máquinas Electrex trifásicas para soldadura TIG (TP), MIG (BASIC, SYN e PULSE) e qualquer tocha TIG ou MIG refrigerada a água.
- Design modular.



Frigomix S4 M FH 400V

- Refrigerador a água para tocha MIG/MAG com ficha de alimentação harting de 400V.
- Adequado para integração nas máquinas Electrex MIG/MAG BASIC, SYN e PULSE com pistola de soldadura refrigerada a água.
- Design modular.

DADOS TÉCNICOS	S4 C 230V	S4 V	S4 THI FH 400V	S4 C FH 230V	S4 C FH 400V	S4 M FH 400V
Tensão de alimentação	230V	230V	400V	230V	400V	230V
Potência	0,22kW	0,22kW	0,22kW	0,22kW	0,22kW	0,22kW
Aplicação	TIG MIG	TIG MIG	SPOT	TIG	TIG MIG	MIG
Fluxo de água	8lts/min	8lts/min	8lts/min	8lts/min	8lts/min	8lts/min
Capacidade depósito	5lt	5lt	5lt	5lt	5lt	5lt
Peso	26,3kg	23kg	27kg	26,3kg	26,3kg	26,3kg
Dimensões (AxLxC)	260x268x725	630x210x545	335x268x725	260x268x725	260x268x725	260x268x725

SERVIÇO ELECTREX

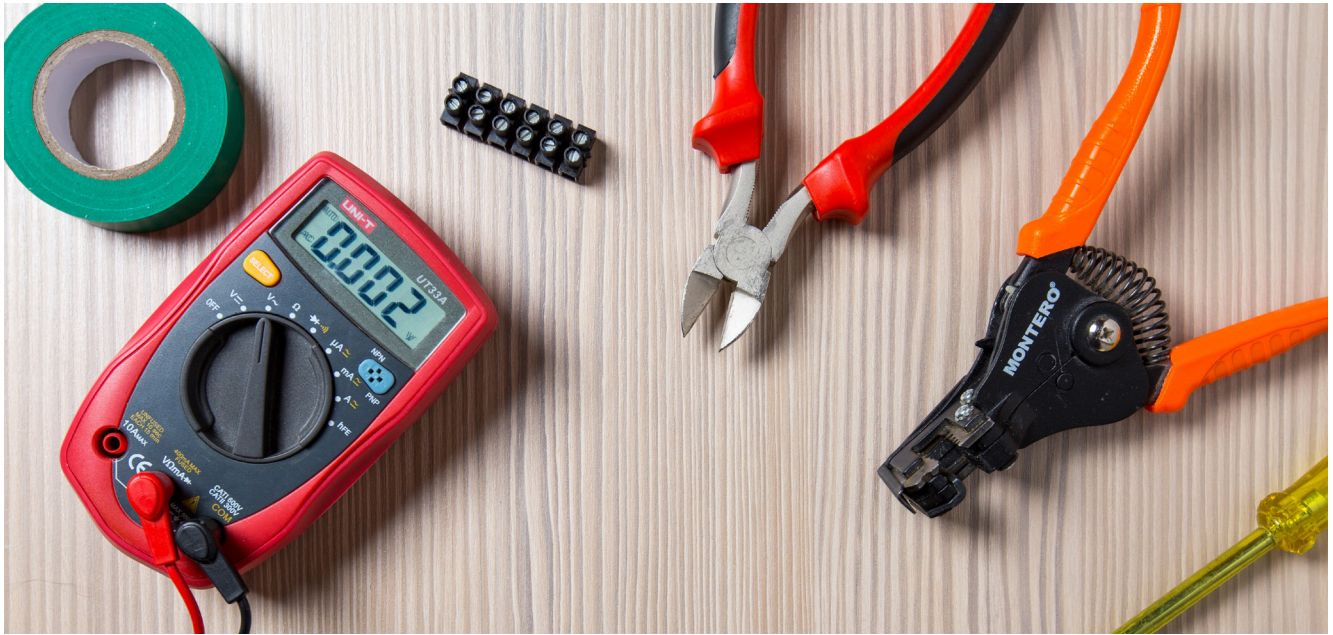

ASSISTÊNCIA TÉCNICA

Temos uma equipa técnica especializada à sua disposição, com procedimentos de reparação homologados e com peças de substituição originais Electrex.



GARANTIA

Os nossos equipamentos são fabricados com rigorosos processos de produção e testados para funcionarem nas condições mais exigentes, garantindo a sua fiabilidade e durabilidade.



TEM DÚVIDAS TÉCNICAS

Na Electrex estamos sempre disponíveis para ouvir e a responder às necessidades dos nossos clientes com o máxima brevidade possível. Use os nossos canais de comunicação rápidos Skype e WhatsApp para esclarecer as suas dúvidas ou dificuldades técnicas.

Luciano Santos:

 (+351) 961 939 968



● Pontos de distribuição

📍 Electrex Portugal

ELECTREX - João R. Matos S.A.
Rua do Viso - Santa Joana
3810-375 Aveiro | PORTUGAL

Telf: (+351) 234 313 433
Fax: (+351) 234 313 024

info@electrexwelding.com
www.electrexwelding.com



WELDING SINCE 1946

ELECTREX - João R. Matos S.A.
Rua do Viso - Santa Joana
3810-375 Aveiro | PORTUGAL

Telf: (+351) 234 313 433
Fax: (+351) 234 313 024



info@electrexwelding.com
www.electrexwelding.com

